

**KCC85450**

**ET** Kasutusjuhend | **Pliidiplaat**

**2**

**PL** Instrukcja obsługi | **Płyta grzejna**

**32**

## MÖTLEME TEILE

Täname, et ostsite Electroluxi seadme. Olete valinud toote, mille loomisel on rakendatud pikaagest professionaalset kogemust ja innovatsiooni. Geniaalne ja stiilne, loodud teile mõeldes. Selle kasutamisel võite olla alati kindel, et tulemused on suurepärased.

Tere tulemast Electroluxi kasutajate hulka.

### Külastage meie veebisaiti, kust leiate



Nõuandeid, brošüüre, tõrkeotsingu, remondi- ja hooldusteavet:

[www.electrolux.com/support](http://www.electrolux.com/support)



Paremaks teeninduseks registreerige oma toode aadressil

[www.registerelectrolux.com](http://www.registerelectrolux.com)



Ostke oma seadmele lisaseadmeid, tarvikuid ja originaalvaruosi aadressil

[www.electrolux.com/shop](http://www.electrolux.com/shop)

## KLIENDITEENINDUS JA HOOLDUS

Alati tuleb kasutada originaalvaruosi.

Volitatud teeninduskeskusesse pöördumisel peaksid teil olema varuks alljärgnevad andmed: mudel, PNC, seerianumber.

Teave on toodud andmeplaadil.

 Hoiatused / Ettevaatusabinõud – ohutusteave

 Üldine teave ja vihjed

 Keskkonnateave

Jäetakse õigus teha muutusi.

## SISUKORD

1. OHUTUSINFO.....	2
2. OHUTUSJUHISED.....	5
3. PAIGALDAMINE.....	8
4. TOOTE KIRJELDUS.....	9
5. ENNE ESIMEST KASUTAMIST.....	11
6. IGAPÄEVANE KASUTAMINE.....	12
7. LISAFUNKTSIOONID.....	17
8. VIHJEID JA NÄPUNÄITEID.....	21
9. PUHASTUS JA HOOLDUS.....	23
10. VEAOTSING.....	26
11. TEHNILISED ANDMED.....	28
12. ENERGIATÕHUSUS.....	29
13. JÄÄTMEKÄITLUS.....	31

## 1. OHUTUSINFO

Enne seadme paigaldamist ja kasutamist lugege kaasasolev juhend tähelepanelikult läbi. Tootja ei võta endale vastutust

vigastuste või varalise kahju eest, mis on tingitud paigaldusnõuete eiramisest või väärast kasutusest. Hoidke kasutusjuhend kindlas kohas alles, et saaksite seda vajadusel vaadata.

## **1.1 Laste ja haavatavate inimeste turvalisus**

- Vähemalt 8-aastased ja vanemad lapsed ning piiratud füüsiliste, sensoorsete või vaimsete võimete või väheste kogemuste ja teadmistega isikud tohivad seda seadet kasutada järelevalve all või kui neid on õpetatud seadet ohutul viisil kasutama ja mõistma kaasnevaid ohte. Lapsed vanuses kuni 8 aastat ning raske või väga keerulise puudega isikud tuleks hoida seadmest eemal, kui neil ei saa pidevalt silma peal hoida.
- Jälgige, et lapsed ei mängiks seadmega ja seadme rakendust sisaldavate mobiilseadmetega.
- Hoidke pakendimaterjal lastele kättesaamatus kohas ja kõrvaldage see nõuetekohaselt.
- HOIATUS: Seade ja selle juurde kuuluvad osad lähevad kasutamise ajal kuumaks. Hoidke lapsed ning lemmikloomad töötavast ja jahtuvast seadmest eemal.
- Kui seadmel on olemas laste ohutusseade, tuleks see sisse lülitada.
- Lapsed ei tohi ilma järelevalveta seadet puhastada ega hooldustoiminguid läbi viia.

## **1.2 Üldine ohutus**

- See seade on ette nähtud ainult toidu valmistamiseks.
- See seade on ettenähtud kasutamiseks kodumajapidamise siseruumides.
- Seda seadet võib kasutada kontorites, hotellide külalistetubades, hommikusöögiga külalistetubades, talumajapidamistes ja muudes sarnastes majutusruumides, kui selline kasutamine ei ületa (keskmist) kodumajapidamise kasutuskoormusi.

- HOIATUS: Seade ja selle juurde kuuluvad osad lähevad kasutamise ajal kuumaks. Olge ettevaatlik, et te kütteelemente ei puutuks.
- HOIATUS: Kui kasutate toiduvalmistamisel kuuma rasva või õli ja jätate pliidi järelvalveta, võib see olla ohtlik ja põhjustada tulekahju.
- Ärge kunagi kasutage toiduainetest põhjustatud tulekahju kustutamiseks vett. Lülitage seade välja ja katke leegid näiteks tuletõrjetekiga või kaanega.
- HOIATUS: Seadet ei tohi kasutada välise lülitusseadme kaudu (nt taimer) ega ühendada vooluvõrku, mis regulaarselt sisse ja välja lülitub.
- ETTEVAATUST: Valmival toidul tuleb silm peal hoida. Lühiajalise toiduvalmistamise puhul ei tohi pliidi juurest lahkuda.
- HOIATUS: Tuleoht: Ärge hoidke keeduväljadel mingeid esemeid.
- Metallesemeid – nuge, kahvleid, lusikaid ega potikaasi ei tohiks pliidipinnale panna, sest need võivad kuumeneda.
- Ärge kasutage seadet enne, kui see on köögimööblisse sisse ehitatud.
- Ärge kasutage seadme puhastamiseks aurupuhastit.
- Pärast kasutamist lülitage nupu abil pliidi element välja; ärge jääge lootma üksnes keedunõu detektorile.
- Kui klaaskeraamiline/klaasist pind on mõranenud, lülitage seade välja ja eemaldage vooluvõrgust. Juhul, kui seade on vooluvõrku ühendatud harukarbi abil, lülitage seade elektrivõrgust välja pealüliti kaudu. Mõlemal juhul võtke ühendust teeninduskeskusega.
- Jälgige, et paigaldatavas ruumis oleks tagatud korralik ventilatsioon, mis takistaks sinna gaasi, muu kütuse või lahtise leegi põlemise tagajärjel tekkivate gaaside imbumist.
- Veenduge, et ventilatsiooniavad ei ole ummistunud ja seadmes kogunenud õhku ei juhita kanalisse, mida kasutatakse muude seadmete (keskküttesüsteemid,

termosifoonid, veesoojendid jne) suitsu ja auru ärajuhtimiseks.

- Kui seade töötab teiste seadmetega, ei tohiks ruumis tekkiv maksimaalne vaakum ületada 0,04 mbar.
- Süttimisohu vältimiseks puhastage rasvafiltreid regulaarselt ja eemaldage seadmelt kogunenud rasvasetted.
- Kui toitejuhe on kahjustatud, laske see ohutuse tagamiseks asendada tootja esindajal, tema volitatud hooldekeskuses või kvalifitseeritud isikul.
- Kui seade on ühendatud otse toiteallikaga, peab elektriseade olema varustatud eraldusseadmega, mis võimaldab seadme kõigil poolustel vooluvõrgust lahti ühendada. Tuleb tagada täielik lahtiühendamine vastavalt ülepinge III kategoorias sätestatud tingimustele. Katkestusvahendid peavad olema juhtmestikuga ühendatud vastavalt juhtmete paigaldamise eeskirjadele.
- HOIATUS: Kasutage ainult selliseid pliidi kaitsevõresid, mis on seadme tootja poolt valmistatud või tootja poolt heaks kiidetud ja kasutusjuhendis loetletud, või seadmega kaasasolevaid pliidi kaitsevõresid. Ebasobiva kaitsevõre kasutamine võib kaasa tuua õnnetuse.

## 2. OHUTUSJUHISED

### 2.1 Paigaldamine

#### HOIATUS!

Seadet tohib paigaldada ainult kvalifitseeritud tehnik.

#### HOIATUS!

Seadme vigastamise või kahjustamise oht!

- Eemaldage kõik pakkematerjalid.
- Kahjustatud seadet ei tohi paigaldada ega kasutada.
- Järgige seadmega kaasasolevaid paigaldusjuhiseid.
- Tagage minimaalne kaugus muudest seadmetest ja mööbliesemetest.

- Kuna seade on raske, olge selle liigutamisel ettevaatlik. Kasutage töökindaid ja kinnisi jalanõusid.
- Tihendage kapi lõikepinnad hermeetikuga, et niiskus ei tekitaks pundumist.
- Kaitske seadme põhja auru ja niiskuse eest.
- Ärge paigaldage seadet ukse kõrvale ega akna alla. Vastasel korral võivad tulised anumad ukse või akna avamisel seadme pealt maha kukkuda.
- Ärge suunake väljatõmbeõhku seinasüvendisse, välja arvatud juhul, kui süvend on selleks ette nähtud.
- Kinnisel paigaldamisel peab ventilaatori väljalaskeava asetsema otse vastu seina või olema eraldatud täiendava kapiseinaga, et vältida juurdepääsu ventilaatori labadele.

- Kõigi seadmete põhjas on jahutusventilaator.
- Kui seade paigaldatakse sahtli kohale:
  - Ärge hoidke seal väikseid esemeid või pabereid, mida õhupuhasti võib sisse imeda, sest see võib kahjustada jahutusventilaatorit või jahutussüsteemi.
  - Jälgige, et seadme põhja ja lahtris olevate asjade vahele jääks vähemalt 2 cm vaba ruumi.
- Eemaldage kõik seadme alla kappi paigaldatud eralduspaneelid.

## 2.2 Elektriühendus

### HOIATUS!

Tulekahju- ja elektrilöögioht!

- Kõik elektriühendused peab tegema kvalifitseeritud elektrik vastavalt ühendusskeemile või paigaldusjuhendile.
- Väljatõmbesüsteemi paigaldamise korral ja kui lisaseadmed on olemas või kohustuslikud (seinaventiil, aknalüliti ja/või akna avaja), peab elektriühendused tegema kvalifitseeritud elektrik vastavalt ühendusskeemile või paigaldusjuhendile.
- Seade peab olema maandatud, .
- Enne iga toimingu alustamist veenduge, et seade on vooluvõrgust lahutatud.
- Kontrollige, kas andmeplaadil olevad elektriandmed vastavad teie kohaliku vooluvõrgu näitajatele.
- Veenduge, et seade on õigesti paigaldatud. Lahtiste või valede toitekaablite või -pistikute kasutamisel (kui see on asjakohane) võib kontakt liigselt kuumeneda.
- Kasutage õiget elektrivõrgu kaablit.
- Ärge laske elektrivõrgu kaabli keerduda.
- Veenduge, et löögikaitse on paigaldatud.
- Paigaldage kaablile tõmbetõkise klamber.
- Veenduge, et toitekaabel või -pistik (kui see on asjakohane) ei puutu vastu kuumade seadet või toidunõusid, kui seadme pistikupessa ühendate.
- Ärge kasutage mitmikpistikuid ega pikenduskaableid.
- Vältige toitepistiku ja -kaabli kahjustamist (kui see on asjakohane). Kahjustatud toitekaabli vahetamiseks võtke ühendust

volitatud teeninduskeskuse või elektrikuga.

- Isoleeritud ja isoleerimata osad peavad olema kinnitatud nii, et neid ei saaks ilma tööriistadeta eemaldada.
- Ühendage toitepistik seinakontakti alles pärast paigalduse lõpuleviimist. Veenduge, et pärast paigaldamist säilib juurdepääs toitepistikule.
- Kui seinakontakt logiseb, ärge pange sinna toitepistikut.
- Seadet vooluvõrgust eemaldades ärge tõmmake toitekaablist. Võtke alati kinni pistikust.
- Kasutage ainult õigeid isolatsiooniseadiseid: kaitselüliteid, kaitsmeid (keermega kaitsmed tuleb pesast eemaldada), maalekkevoolu kaitsmeid ja kontakteid.
- Seadme ühendus vooluvõrguga tuleb varustada mitmepooluselise isolatsiooniseadisega. Isolatsiooniseadise lahutatud kontaktide vahemik peab olema vähemalt 3 mm.

## 2.3 Kasutamine

### HOIATUS!

Vigastuse, põletuse või elektrilöögioht!

- Ärge muutke seadme tehnilisi omadusi.
- Enne esmakordset kasutamist eemaldage kogu pakend, sildid ja kaitsekile (kui on olemas).
- Veenduge, et ventilatsioonivad pole kinni. Ventilatsiooni peab regulaarselt kontrollima kvalifitseeritud isik.
- Ärge jätke töötavat seadet järelvalveta.
- Pärast iga kasutuskorda lülitage keedualad „välja“.
- Ärge pange keeduväljadele söögiriistu ega kastruliikaant. Need võivad muutuda kuumaks.
- Ärge kasutage seadet märgade kätega ega veega kokku puutudes.
- Ärge kasutage seadet töö- ega hoiupinnana.
- Kui seadme pinda peaks tekkima mõra, tuleb seade kohe vooluvõrgust eemaldada. See hoiab ära elektrilöögi.
- Inimesed, kellel on südamestimulaator, peaksid töötavatest induktsiooniväljadest hoiduma vähemalt 30 cm kaugusele.

- Kui panete toitu kuuma õli sisse, võib see pritsida.
- Kui integreeritud õhupuhasti töötab, ärge kunagi kasutage avatud leeki.

**⚠ HOIATUS!**

Plahvatuse või tulekahju oht!

- Kuumutamisel võivad rasvad ja õlid eraldada süttivaid aure. Kui kasutate toiduvalmistamiseks rasva või õli, vältige nende kokkupuudet leekide või kuumutatud esemetega.
- Väga kuumast õlist eralduvad aurud võivad põhjustada iseeneslikku süttimist.
- Toidujääke sisaldav kasutatud õli võib põhjustada tulekahju madalamal temperatuuril, kui esmakordselt kasutatav õli.
- Ärge pange tuleohtlikke või tuleohtliku ainega märgunud esemeid seadmesse, selle lähedusse ega peale.

**⚠ HOIATUS!**

Seadme vigastamise või kahjustamise oht!

- Ärge hoidke tuliseid nõusid juhtpaneelil.
- Ärge pange pange kuuma nõukaant pliidi klaaspinnaile.
- Ärge laske nõul kuivaks keeda.
- Olge ettevaatlik ja ärge laske esemetel ega keedunõudel seadmele kukkuda. Pind võib kahjustuda.
- Ärge aktiveerige keeduväljasid tühjade keedunõudega ega ilma keedunõudeta.
- Ärge asetage seadmele alumiiniumfooliumit.
- Ärge kunagi eemaldage võret või õhupuhasti filtrit, kui integreeritud õhupuhasti või seade töötab.
- Ärge kunagi kasutage integreeritud õhupuhastit ilma õhupuhasti filtrita.
- Ärge katke integreeritud õhupuhasti sisendava kööginõudega.
- Ärge avage põhjakaant, kui integreeritud õhupuhasti või seade töötab.
- Kinnijäämise ärahoidmiseks ärge asetage väikseid või kergeid esemeid integreeritud õhupuhasti lähedale.

- Valumalmist või kahjustatud põhjaga kööginõud võivad tekitada klaasile/ klaaskeraamikale kriimustusi. Tõstke alati esemed üles, kui peate neid pliidiplaadil liigutama.

## 2.4 Puhastus ja hooldus

- Puhastage seadet regulaarselt, et vältida pinnamaterjali kahjustumist.
- Lülitage seade välja ja laske sel enne puhastamist jahtuda.
- Ärge kasutage seadme puhastamiseks vee- või aurupihustit.
- Puhastage seadet pehme niiske lapiga. Kasutage ainult neutraalseid pesuaineid. Ärge kasutage abrasiivseid tooteid, küürimisšvamme, lahusteid ega metallist esemeid.

## 2.5 Hooldus

- Seadme parandamiseks võtke ühendust volitatud teeninduskeskusega. Kasutage ainult originaalvaruosi.
- Teave selles seadmes olevate lampide ja eraldi müüdavate varulampide kohta: Need lambid taluvad ka koduste majapidamisseadmete äärmuslikumaid tingimusi, näiteks temperatuuri, vibratsiooni, niiskust või on mõeldud edastama infot seadme tööoleku kohta. Need pole mõeldud kasutamiseks muudes rakendustes ega sobi ruumide valgustamiseks.

## 2.6 Kõrvaldamine

**⚠ HOIATUS!**

Lämbumis- või vigastusoht!

- Seadme nõuetekohase kõrvaldamise kohta saate täpsemaid juhiseid kohalikust omavalitsusest.
- Eemaldage seade vooluvõrgust.
- Lõigake elektrijuhe seadme lähedalt läbi ja visake ära.

## 3. PAIGALDAMINE

### ⚠ HOIATUS!

Vt ohutust käsitlevaid peatükke.

### 3.1 Enne paigaldamist

Enne pliidi paigaldamist kirjutage üles järgmised andmesildil olevad andmed. Andmesilt asub seadme korpuse põhjal.

Seerianumber .....

### 3.2 Integreeritud pliigid

Integreeritud pliiti võib kasutada alles pärast seda, kui see on paigutatud sobivasse standardile vastavasse sisseehitatud mööblisse ja tööpinde.

### 3.3 Tihendi kinnitamine

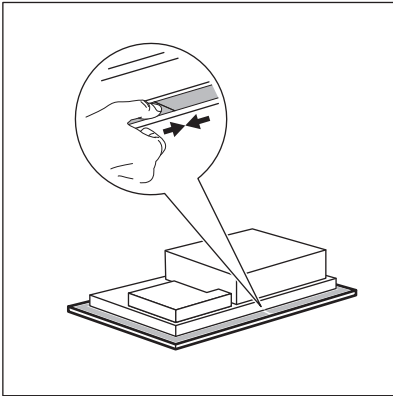

### PAIGALDAMINE TÖÖPINNALE

1. Puhastage tööpind väljalõigatud ala ümber.
2. Kinnitage pliidi alumise serva küljes olev 2x6 mmtihendiriba klaaskeraamilise välimise serva ümber. Ärge seda venitage. Veenduge, et tihendusriba otsad asetsevad pliidi ühe külje keskel.
3. Tihendiriba lõikamisel lisage paar millimeetrit varupikkust.
4. Ühendage tihendiriba otsad.

### 3.4 Monteerimine

Pliidiplaadi kokkupaneku kohta leiate üksikasjalikku teavet paigaldusjuhendist.

Järgige pliidiplaadi ühenduskeemi ja aknalüliti ühenduskeemi (kui see on olemas), mis on esitatud paigaldusraamatus ja/või pliidiplaadi all olevatel siltidel.



#### Ainult valitud riikides

Väljalasketoru paigaldamise korral võib olla vajalik aknalüliti (pidage nõu volitatud tehnikuga). See tuleb osta eraldi, kuna see ei kuulu õhupuusti komplekti. Aknalüliti peab paigaldama volitatud elektrik. Vaadake paigaldusjuhendit.

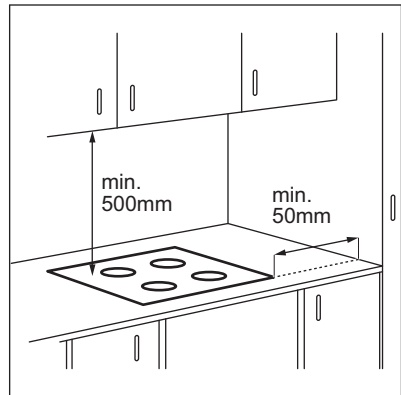

Kui seade paigaldatakse sahtli kohale, võivad seal olevad esemed toiduvalmistamise ajal pliidi ventilatsiooni tõttu soojaks minna.



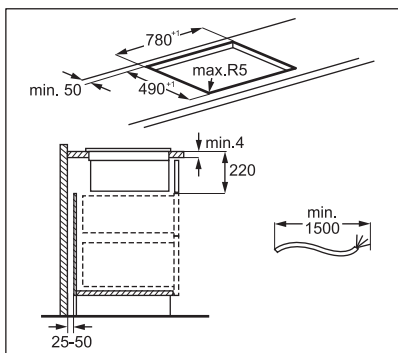
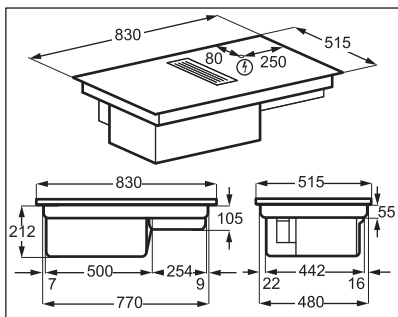

Leidke videoõpetus „Kuidas paigaldada Electroluxi õhupuhastiga pliidiplaat“,

sisestades otsinguaknasse järgneval joonisel toodud täispika nime.



[www.youtube.com/electrolux](https://www.youtube.com/electrolux)  
[www.youtube.com/aeg](https://www.youtube.com/aeg)

How to install your Electrolux  
Extractor Hob



### Filtri korpuse kokkupanek

Enne esmakordset kasutamist sisestage filter korpusele nii, et mustad küljed on suunatud sissepoole ja hõbedased küljed väljapoole. Vaadake jaotist "Kahupuhasti filtri puhastamine". Pärast filtrikorpuse kokkupanekut asetage see õhupuhasti süvendisse ja paigaldage õhupuhastile võre.

### 3.5 Ühenduskaabel

- Pliit tarnitakse koos ühendusjuhtme.
- Kui toitekaabel on kahjustunud, tuleb see asendada kaablitüübiga: H05V2V2-F mis talub 90 °C või kõrgemat temperatuuri. Võtke ühendust volitatud teeninduskeskusega. Ühenduskaabli tohib välja vahetada ainult kvalifitseeritud elektrik.

## 4. TOOTE KIRJELDUS

### 4.1 Toote ülevaade

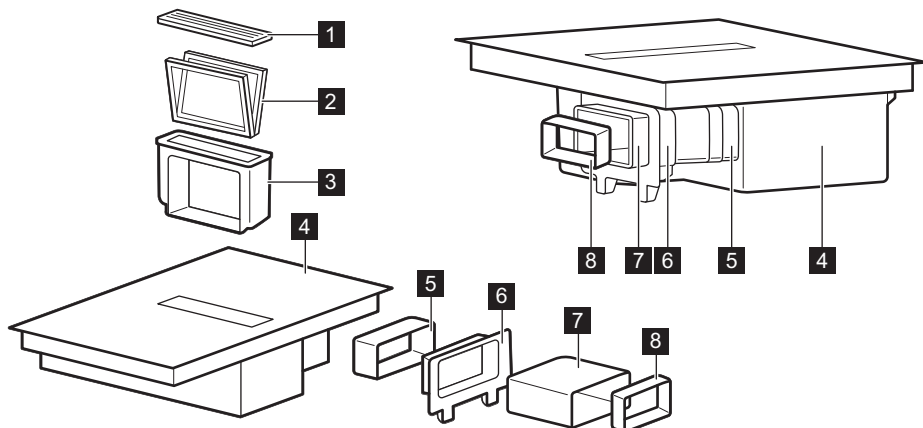

- 1 Ahjurest
- 2 Filter
- 3 Filtri korpus
- 4 Pliit
- 5 Ühendus

- 6 Kapi tagaseina kinnitus
- 7 Toru
- 8 Adapter

## 4.2 Keeduala paigutus

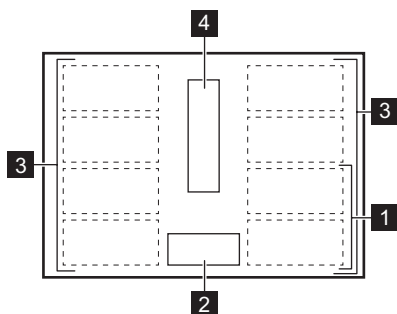





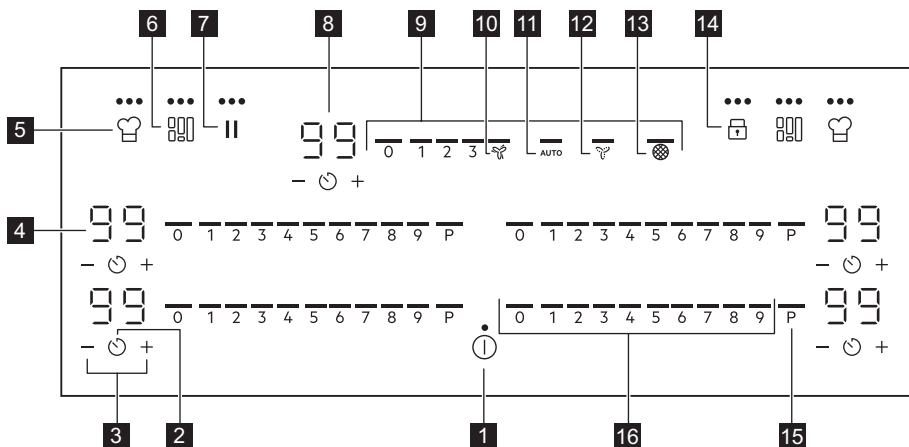

- 1 Induktsioonkeeduväli
- 2 Juhtpaneel
- 3 Paindlik induktsioonala koosneb neljast sektsioonist
- 4 Õhupuhasti

## 4.3 Juhtpaneeli paigutus







Kasutage seadmega töötamiseks sensorvälju. Ekraanid, indikaatorid ja helid annavad teada, millised funktsioonid on sees.

Sensorväli	Funktsioon	Kirjeldus
1	Sees / Väljas	Seadme sisse- ja väljalülitamiseks.

Sens- sorväli	Funktsioon	Kirjeldus
2	 Taimer	Funktsiooni seadmiseks.
3	+ / -	Aja pikendamiseks või lühendamiseks.
4	- Taimerinäidik	Aja näitamiseks minutites.
5	 PowerSlide	Funktsiooni sisse- ja väljalülitamiseks.
6	 FlexiBridge (Flexible Bridge)	Funktsiooni kolme režiimi vahel liikumiseks.
7	Paus	Funktsiooni sisse- ja väljalülitamiseks.
8	- Õhupuhasti taimeri ekraan	Aja näitamiseks minutites.
9	- Õhupuhasti juhtriba	Ventilaatori pöörlemiskiiruse seadmiseks.
10	 Boost	Funktsiooni sisse- ja väljalülitamiseks.
11	AUTO Õhupuhasti automaatne režiim	Funktsiooni sisse- ja väljalülitamiseks.
12	 Breeze	Funktsiooni sisse- ja väljalülitamiseks.
13	 Õhupuhasti filtri indikaator	Annab märku ja tuletab meelde, et õhupuhasti filter vajab regenereerimist.
14	 Lukk / Lapselukk	Juhtpaneeli lukustamiseks/avamiseks.
15	P PowerBoost	Funktsiooni sisselülitamiseks.
16	- Pliidiplaadi juhtriba	Soojusastme määramiseks.

#### 4.4 Ekraani indikaatorid

Indikaator	Kirjeldus
 + number	Ilmnes tõrge.
	OptiHeat Control (3-astmeline jääkkuumuse indikaator): jätka toiduvalmistamist / hoia soojas / jääkkuumus.
	Wi-Fi on ühendamisel.
	Bluetooth on ühendamisel.

## 5. ENNE ESIMEST KASUTAMIST

### HOIATUS!

Vt ohutust käsitlevaid peatükke.

### 5.1 Juhtmevaba/rakenduse ühendus

Rakenduse kasutamiseks peab pliidiplaat olema alghäälestatud. Alghäälestuse saab teha Wi-Fi või Bluetooth (soovitav) abil.

1. Laadige rakenduste poest alla My Electrolux Kitchen .
2. Avage rakendus ja registreerige endale konto.
3. Lisage uus seade.
4. Hoidke ⓘ allavajutatud asendis, kuni 📶 ja ✂ hakkavad vilkuma.
5. Alghäälestuse protseduuri lõpetamiseks järgige rakenduse juhiseid.

Kui alghäälestus on tehtud, lõpetavad 📶 ja ✂ vilkumise.

## Võrgu muutmine

Võrgu muutmiseks peate praeguse võrgu unustama ja tegema uuesti alghäälestuse protseduuri.

1. Valige Menu > User Settings > Onboarding (Menüü > Kasutaja seaded > Alghäälestus) ja seejärel On (Sees) asemel Off (Väljas).



Vaadake „Menüü struktuur“.

Võrk on unustatud.

2. Avage rakendus ja alustage alghäälestuse protseduuri uuesti.



Vaadake „Juhtmevaba/rakenduse ühendus“.

## 6. IGAPÄEVANE KASUTAMINE

### ⚠ HOIATUS!

Vt ohutust käsitlevaid peatükke.

### 6.1 Sisse- ja väljalülitamine

Pliidiplaadi sisse- ja väljalülitamiseks vajutage ja hoidke nuppu ⓘ.

### 6.2 Kööginõu tuvastamine

See funktsioon näitab keedunõude olemasolu pliidiplaadil ja lülitab keeduväljad välja, kui toiduvalmistamise ajal kööginõusid ei tuvastata.

Kui asetate kööginõud keeduväljale enne kuumutustaseme valimist, siis süttib 0 kohal indikaator.

Kui eemaldate kööginõud sisselülitatud keeduväljalt ja asetate need ajutiselt kõrvale, hakkavad vastava juhtriba kohal olevad näidikud vilkuma. Kui te ei aseta kööginõusid sisselülitatud keeduväljale tagasi 120 sekundi jooksul, lülitub keeduväli automaatselt välja.

Toiduvalmistamise jätkamiseks asetage kööginõud kindlasti näidatud ajavahemiku jooksul keeduväljale tagasi.

### 6.3 Keeduväljade kasutamine

Pange nõu valitud keeduvälja keskele. Induktsioonkeedualad kohanduvad automaatselt nõu põhja suurusega.

### 6.4 Kuumusastme

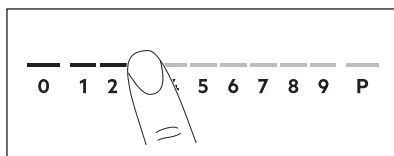

1. Vajutage juhtribal soovitud kuumusastet. Juhtimisriba kohal olevad indikaatorid ilmuvad kuni valitud kuumuse seadistustasemeni.
2. Küpsetusala välja lülitamiseks vajutage 0.

### 6.5 PowerBoost

See funktsioon võimaldab induktsiooniga keedualadel rohkem võimsust kasutada. Funktsiooni saab induktsioonkeeduala jaoks sisse lülitada ainult piiratud ajaks. Pärast seda lülitub induktsioonkeeduala automaatselt tagasi kõrgeimale soojusastmele.



Vt jaotist "Tehnilised andmed".

**Keeduala jaoks funktsiooni sisselülitamiseks:** puudutage **P**.

**Funktsiooni väljalülitamiseks:** muutke soojusastet.

## 6.6 OptiHeat Control (3-astmeline jääkkuumuse indikaator)

### ⚠ HOIATUS!

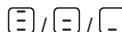
 Niikaua kui indikaator on sees, kaasneb põletusohv jääkkuumuse tõttu.

Induksioonkeeduväljad toodavad toiduvalmistamiseks vajalikku kuumust otse keedunõude põhjas. Klaaskeraamikat kuumutatakse kööginõude kuumusega.

Indikaatorid lülituvad sisse, kui keeduväli on kuum. Need näitavad kasutatavate keeduväljade jääkkuumuse taset:

 - jätka valmistamist,

 - soojashoidmine,

 - jääkkuumus.

Indikaatorid võivad sisse lülituda ka:



- külgnevatel keeduväljadel, isegi juhul, kui te neid parajasti ei kasuta,
- kui keedunõu pannakse külmale keeduväljale,
- kui pliit on deaktiveeritud, kuid keeduväli on endiselt kuum.

Indikaator kaob, kui keeduala on jahtunud.



## 6.7 Taimer



### Pöördloendur

Kasutage seda funktsiooni selleks, et määrata, kui kaua keeduväli ühe toiduvalmistusseansi ajal töötama peab. Õhupuhasti funktsiooni saate seada eraldi. Vaadake „Õhupuhasti funktsioonid“.

1. Vajutage nuppu . Taimeri ekraanile ilmub 00.
2. Aja seadmiseks (00–99 minutit) vajutage nuppu  või .

3. Vajutage taimeri käivitamiseks nuppu  või oodake 3 sekundit. Taimer alustab mahaloendust.



**Aja muutmiseks:** seadke küpsetusaeg nupuga  ja vajutage nuppu  või .



**Funktsiooni väljalülitamiseks:** seadke küpsetusaeg nupuga  ja vajutage nuppu . Järelejäänud aega loetakse maha väärtuseni 00.

Kui taimer lõpetab mahaloenduse, kõlab helisignaal ja 00 hakkab vilkuma. Keeduala deaktiveerub. Signaali ja vilkumise peatamiseks vajutage mistahes sümbolit.

### Minutilugeja

1. Vajutage nuppu .

2. Aja valimiseks vajutage  või . Kui taimer lõpetab mahaloenduse, kõlab helisignaal ja 00 hakkab vilkuma. Signaali ja vilkumise peatamiseks vajutage mistahes sümbolit.

**Funktsiooni väljalülitamiseks:** vajutage nuppu  ja . Järelejäänud aega loetakse maha väärtuseni 00.

## 6.8 Toitehaldus

Kui mitu ala on aktiivsed ja tarbitav võimsus ületab toitepinge piirväärtuse, jagab see funktsioon saadaoleva võimsuse kõigi keedualade vahel (mis on ühendatud sama faasiga). Pliit reguleerib kuumusastmeid, et kaitsta kodupaigaldiste kaitsmeid.

- Keedualad rühmitatakse vastavalt nende asukohale ja pliidi faaside arvule. Igal faasil on maksimaalne koormusvool. Kui pliit saavutab maksimaalse saadaoleva võimsustaseme ühel faasil, vähendatakse automaatselt keeduala võimsust.
- Esmalt valitud keeduala kuumusastmel on alati prioriteet. Järelejäänud võimsus jagatakse eelnevalt aktiveeritud keedualade vahel vastavalt valimise järjekorrale.
- Vähendatud võimsusega keedualade puhul hakkab juhtriiba vilkuma ja näitab maksimaalseid võimalikke kuumusastmeid.

- Oodake, kuni ekraani vilkumine lakkab või vähendage viimati valitud keeduala kuumusastet. Keedualad jätkavad töötamist väiksema kuumusastmega. Vajaduse korral muutke keedualade kuumusastet käsitsi.
- Õhupuhasti on alati võimsusallikana saadaval.

Vt illustratsiooni võimalikest kombinatsioonidest, mille korral saab võimust jagada erinevate keedualade vahel.

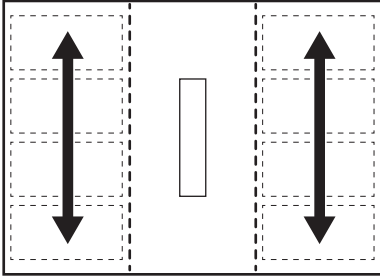

## 6.9 Õhupuhasti funktsioonid

### ⚠ HOIATUS!

Vt ohutust käsitlevaid peatükke.

### Õhupuhasti sisse- ja väljalülitamine

Õhupuhasti võib töötada toiduvalmistamise ajal koos pliidiplaadiga ning ka väljalülitatud pliidiplaadi korral.

1. Õhupuhasti sisselülitamiseks vajutage õhupuhasti juhtimisribal asuvatest ventilaatori pöörlemiskiiruse tasemetest (1–3) ühte.

Kõlab helisignaali ja õhupuhasti juhtriba kohal asuvad indikaatorid süttivad.

2. Reguleerige ventilaatori pöörlemiskiirust vastavalt vajadusele, vajutades õhupuhasti juhtribal olevatele tasemetele.
3. Õhupuhasti väljalülitamiseks vajutage õhupuhasti juhtribal asuvale nupule 0.

Õhupuhasti juhtriba kohal asuvad indikaatorid kustuvad.

## AUTO

Funktsioon reguleerib automaatselt ventilaatori pöörlemiskiirust vastavalt pliidiplaadi valitud kuumutustasemele.

Kui kasutate pliidiplaati esimest korda, siis on see funktsioon juba vaikimisi sisse lülitatud.

Funktsiooni saate sisse lülitada ajal, mil pliidiplaat on sisse lülitatud ja ükski keeduala pole aktiivne või mis tahes hetkel toiduvalmistamise ajal.



Kui lülitate funktsiooni sisse siis, kui pliidiplaat on välja lülitatud, ükski keeduala ei ole sisse lülitatud ja juhtpaneelil ei ole jääksoojust näha, lülitub funktsioon mõne sekundi pärast iseenesest välja.

1. Pliidiplaadi sisselülitamiseks hoidke nuppu ① allavajutatud asendis.
  2. Funktsiooni sisselülitamiseks vajutage nuppu AUTO.
- Kõlab helisignaali ja sümboli kohal asuv indikaatorid süttib.
3. Asetage kööginõu pliidiplaadile ja valige kuumutustase. Vajadusel suurendage või vähendage kuumutustaset.
  4. Õhupuhasti reageerib kuumutustasemele, suurendades või vähendades vastavalt ventilaatori pöörlemiskiirust. Ilmuvad õhupuhasti juhtriba kohal olevad indikaatorid.

4. Keeduvälja väljalülitamiseks vajutage juhtribal nuppu 0 või pliidiplaadi väljalülitamiseks vajutage nuppu ①.
- Jääkkuumuse indikaatori süttimisel jätkab AUTO ventilaatori pöörlemiskiiruse reguleerimist. Kui järelejäanud kuumus on madal, siis võib ka Breeze tööle hakata.
5. Toiduvalmistamise ajal funktsiooni väljalülitamiseks ja õhupuhasti käsitsi juhtimise režiimi sisselülitamiseks vajutage nuppu AUTO või mis tahes muu sätte nuppu õhupuhasti juhtribal.

Kõlab helisignaali ja sümboli kohal asuv indikaator kustub.

## Automaatrežiimid – ventilatori pöörlemiskiiruse tasemed

Õhupuhasti režiim	Jääkkuumuse tase (pliidiplaat on välja lülitatud)	Jääkkuumuse tase (pliidiplaat on sisse lülitatud)	Keetmine	Praadimine
0				
H1	-	-	-	1
H2	-	-		1
H3	-			2
H4	-		1	3



Kui lülitate pliidiplaadi välja AUTO töötamise ajal, siis salvestatakse see funktsioon järgmiseks toiduvalmistamise korraks.

### Õhupuhasti taimer

Kasutage seda funktsiooni õhupuhasti töötamisaja seadmiseks.

Kui õhupuhasti ei tööta, ei saa õhupuhastit seadistada.

- Vajutage õhupuhasti juhtriba kõrval asuvat nuppu .
- Aja seadmiseks (00–99 minutit) vajutage nuppu või .
- Taimeri käivitamiseks vajutage nuppu . Taimer alustab pöördloendust.
  - Pärast seda, kui taimer lõpetab pöördloenduse, lülitub õhupuhasti välja.
  - Õhupuhasti taimerit saab kohandada, kui AUTO on sisse lülitatud. Kui AUTO lülitab õhupuhasti välja enne seadistatud aja saabumist, siis taimer lähtestatakse.
  - Kui taimer lülitab õhupuhasti välja enne AUTO, siis lülitatakse funktsioon välja. 0 ja AUTO kohal olevad indikaatorid kaovad.
  - Mõlemal juhul lülitatakse AUTO sisse ahju järgmisel sisselülitamisel.

### Boost

See funktsioon lülitab õhupuhasti ventilatori maksimaalsele pöörlemiskiirusele.

- Funktsiooni sisselülitamiseks vajutage nuppu .

Kõlab helisignaali ja sümboli kohal asuv indikaatorid süttib.

- Funktsiooni väljalülitamiseks vajutage vajaduse korral uuesti nuppu .

Funktsioon saab töötada katkematuks maksimaalselt 10 minutit. Pärast seda seatakse ventilatori pöörlemiskiiruseks automaatselt 3. Vajadusel saate funktsiooni uuesti sisse lülitada.

### Breeze

Funktsioon seab õhupuhasti ventilatori pöörlemiskiiruse eriti madalale tasemele. Ventilator hakkab töötama minimaalse müratasemega kohe pärast funktsiooni aktiveerimist. Funktsiooni saate kasutada pärast toiduvalmistamist, et eemaldada toiduvalmistamise järellõhnad.

### Selle funktsiooni sisselülitamiseks väljalülitatud pliidiplaadi korral:

- Vajutage nuppu . Kõlab helisignaali ja sümboli kohal asuv indikaatorid süttib. Õhupuhasti juhtriba kõrval olevale ekraanile kuvatakse 60 minutile seatud taimer.
- Vajadusel reguleerige taimerit nuppude ja abil.

Pärast taimeri mahaloenduse lõppemist lülitub õhupuhasti automaatselt välja.

## Auto Breeze

Funktsioon lülitab õhupuhasti režiimi, milles ventilaator jätkab automaatselt töötamist pärast toiduvalmistamise lõpetamist ja pliidiplaadi väljalülitamist. Ventilaator töötab minimaalsel kiirusel maksimaalselt 20 minutit. Funktsiooni eemaldab toiduvalmistamise järellõhnad.







Kui kasutate pliidiplaati esimest korda, siis on see funktsioon juba vaikimisi sisse lülitatud.

Kui funktsioon töötab, kuvatakse AUTO kohal olev indikaator. Järelejäänud tööaeg on näha õhupuhasti taimeril ekraanil. Määratud aega ei ole võimalik reguleerida. Kui tsükkel on lõppenud, lülitub ventilaator automaatselt välja.

### Funktsiooni välja lülitamiseks selle töötamise ajal tehke järgmist:

Vajutage nuppu AUTO või nuppu 0 õhupuhasti juhtribal.  
Õhupuhasti lülitub välja.

### Funktsiooni täielikuks välja lülitamiseks:

1. Menüüsse sisenemine: vajutage ja hoidke 3 sekundit nuppu . Vajutage ja hoidke nuppu .
2. Vajutage esikülje taimeril nuppu , kuni ekraanile ilmub **dF**.
3. Vajutage esikülje taimeril nuppu  või , kuni ilmub **Väljas (--)**.
4. Väljumiseks vajutage nuppu .



Soovitav on seda funktsiooni mitte välja lülitada ja lasta sellel kogu tsükli vältel katkestusteta töötada.

## 6.10 Menüü struktuur



Tabelis on näidatud põhistruktuur.

### Kasutaja seaded

Süm-bol	Sätte	Võimalikud valikud
C1	Wi-Fi	Sees / Väljas (--)

Süm-bol	Sätte	Võimalikud valikud
C2	Wi-Fi signaali tugevus	Signaali tugevuse kolm taset.
C3	Alghäälestus	Sees - pliidiplaat on sisse lülitatud. Väljas (--)-võrk on unustatud.
b	Heli	Sees / Väljas (--)
H	Õhupuhasti režiim	1 - 4
dF	Auto Breeze	Sees / Väljas (--)
E	Häirete/riikete ajalugu	Hiljutiste häirete/riikete loend.

**Kasutajasätete sisestamiseks:** vajutage ja hoidke 3 sekundit nuppu . Seejärel vajutage ja hoidke nuppu . Sätted ilmuvad vasakpoolsete keeduväljade taimerile.

**Menüüs navigeerimine:** menüü koosneb seadistussümbolist ja väärtusest. Sümbol ilmub tagumisele taimerile ja väärtust kuvatakse eesmisel taimeril. Seadete vahel navigeerimiseks vajutage eesmisel taimeril nuppu . Seade väärtuse muutmiseks vajutage eesmisel taimeril  või nuppu .

**Menüüst väljumiseks:** vajutage nuppu .



Seade kohta lisateabe saamiseks ja menüüs lihtsamaks navigeerimiseks laadige alla My Electrolux Kitchen .

## OffSound Control

Helisignaaliid saate aktiveerida/deaktiveerida, valides Menu > User settings (Menüü > Kasutaja seaded).



Vaadake „Menüü struktuur“.

Kui helisignaaliid on välja lülitatud, siis kuulete ikkagi helisignaali, kui:

- puudutades ,
- taimer lõpetab mahaloenduse,
- vajutate aktiveerimata sümbolile.



## 7. LISAFUNKTSIOONID

### 7.1 Automaatne väljalülitus

**Funktsioon lülitab pliidi automaatselt välja kui:**

- kõik keeduväljad ning õhupuhasti lülitatakse välja,
- te ei muuda kuumutustaset ega ventilaatori pöörlemiskiirust pärast pliidiplaadi sisselülitamist,
- juhtpaneelile on midagi maha läinud või asetatud (nõu, lapp) ja seda pole sealt 10 sekundi jooksul eemaldatud. Kõlab helisignaali ja pliidiplaat lülitub välja. Eemaldage ese või puhastage juhtpaneel.
- seade muutub liiga kuumaks (nt kui kastrul on tühjaks keenud). Enne pliidi uuesti kasutamist laske keeduväljal jahtuda.
- te ei pea keeduvälja välja lülitatama või kuumusastet muutma; Mõne aja pärast lülitib pliit välja.

**Seos kuumutustaseme / ventilaatori kiirusemääranu ja aja vahel, mille järel seade välja lülitub:**

Kuumusastme	Pliidiplaat lülitub välja
1 - 2	6 tundi
3 - 4	5 tundi
5	4 tundi
6 - 9	1,5 tundi

Ventilaatori kiirusemäärang	Õhupuhasti lülitub välja
	10 tunni pärast
1 - 3	10 tunni pärast

### 7.2 Paus

See funktsioon seab kõik töötavad keeduväljade madalaimale kuumusastmele. Õhupuhasti ventilaatori pöörlemiskiirus väheneb tasemeni 1. Kui aktiveerite funktsiooni sel ajal, kui õhupuhasti töötab automaatrežiimis, õhupuhasti ventilaatori pöörlemiskiirus ei vähene.

Kui funktsioon on sees, saab kasutada  ja **II**. Kõik muud juhtpaneeli sümbolid on lukustatud.

Funktsioon ei peata taimerifunktsioone.

**1. Funktsiooni sisselülitamiseks:** vajutage nuppu **II**.

Kuumusaste on langetatakse väärtusele 1. Õhupuhasti ventilaatori pöörlemiskiirus väheneb tasemeni 1.

**2. Funktsiooni deaktiveerimiseks:** vajutage **II**.

Eelmine kuumusaste / ventilaatori kiiruse säte lülitub sisse.

### 7.3 Lukk

Pliidi kasutamise ajal saate juhtpaneeli lukustada. See hoiab ära kuumutustaseme / õhupuhasti ventilaatori pöörlemiskiiruse juhusliku muutumise.

Kõigepealt seadke kuumutustase / õhupuhasti ventilaatori pöörlemiskiirus.

**Funktsiooni sisselülitamiseks:** vajutage nuppu .

**Funktsiooni väljalülitamiseks:** vajutage uuesti nuppu .





Pliidiplaadi väljalülitamisel lülitub funktsioon välja.

### 7.4 Lapselukk

See funktsioon hoiab ära pliidi ja õhupuhasti juhusliku sisselülitamise.

**Funktsiooni sisselülitamiseks:** vajutage . Ärge muutke mistahes kuumutustaset /

õhupuhasti kiirust. Hoidke nuppu  3 sekundit allavajutatud asendis, kuni sümboli kohale ilmub indikaator. Lülitage pliit välja  abil.



Pliidiplaadi väljalülitamisel jääb funktsioon sisselülitatuks. kohal asuv indikaator lülitub sisse.

**Funktsiooni väljalülitamiseks:** vajutage . Ärge muutke mistahes kuumutustaset / õhupuhasti kiirust. Hoidke nuppu 3 sekundit allavajutatud asendis, kuni sümboli kohal asuv indikaator kustub. Lülitage pliit välja abil.

### Toiduvalmistamine sisselülitatud

**funktsiooniga:** vajutage , seejärel vajutage nuppu 3 sekundit, kuni sümboli kohal asuv indikaator kustub. Nüüd saate pliiti kasutada. Kui lülitate pliidi välja abil, aktiveeritakse funktsioon uuesti.

## 7.5 Paindlik induktsioonkeeduväli

### HOIATUS!

Vt ohutust käsitlevaid peatükke.

### FlexiBridge funktsioon

Paindlik induktsioonala koosneb neljast sektsioonist. Sektsioonid saab ühendada kaheks eri suurusega alaks või ka üheks suureks keeduväljaks. Sektsioonide kombinatsiooni valimiseks valige kasutatava kööginõu suurusele sobiv režiim. Seadmel on kolm režiimi: Tavaline / suur sildühendus / maksimaalne sildühendus.



Kuumusastme valimiseks kasutage kahte vasakpoolset juhtriba.

### Režiimide vahel ümber lülitumine

Režiimide vahel vahetamiseks vajutage . Kuumutustasemed jäävad samaks.



Mõnedel mudelitel on kaks paindlikku keeduvälja, vasak- ja parempoolne. Parempoolse paindliku keeduvälja kasutamiseks kasutage pliidiplaadi paremal küljel olevaid sümboleid ja juhtribasid.

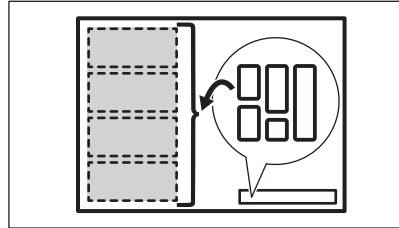

### Kööginõu läbimõõt ja asend

Valige režiim, mis sobib kööginõu suuruse ja kujuga. Keedunõud peaksid katma valitud ala nii palju kui võimalik.

Asetage kööginõu, mille põhja läbimõõt on väiksem kui 160 mm, ühe sektsiooni keskele. Suure ja maksimaalse sildühenduse korral võite kasutada kúpsetuspanni.

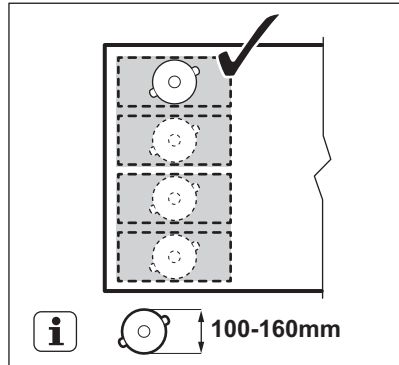

Asetage kööginõu, mille põhja läbimõõt on suurem kui 160 mm, kahe sektsiooni vahele keskele.

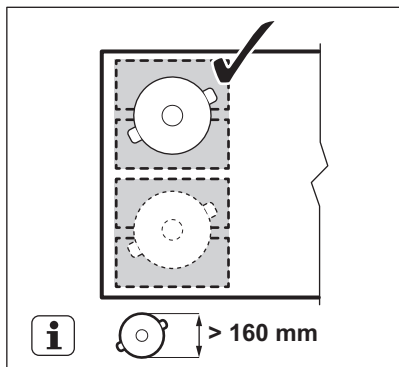

### FlexiBridge Standardrežiim

See režiim aktiveeritakse vaikimisi funktsiooni sisselülitamisel. See ühendab sektsioonid kaheks eraldi keeduväljaks. Iga välja kuumutustaset saab reguleerida eraldi. Kasutage kahte vasakpoolset juhtriba.

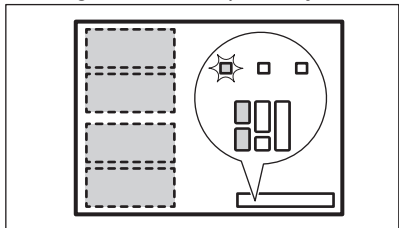

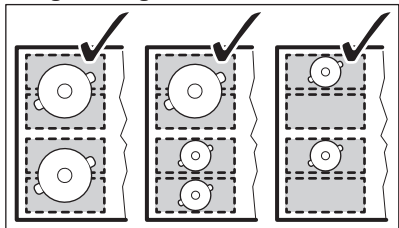

### Kööginõu õige asend:

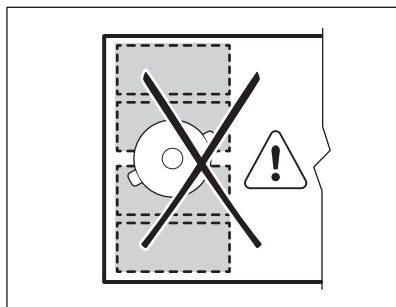

### Vale keedunõude asend:



### FlexiBridge Režiim Big Bridge

Režiimi sisselülitamiseks vajutage , kuni te näete õige režiimi indikaatorit . See režiim ühendab kolm tagasektsiooni üheks keeduväljaks. Eesmine sektsioon ei ole ühendatud ja on kasutatav eraldi keeduväljana. Iga ala kuumutustaset saab reguleerida eraldi. Kasutage kahte vasakpoolset juhtriba.

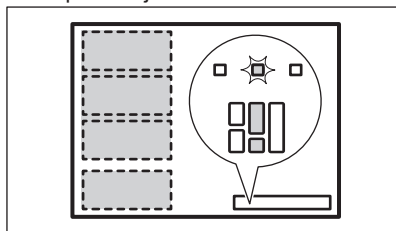

### Kööginõu õige asend:

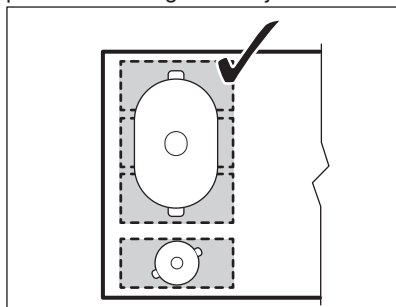

Veenduge, et kööginõud on asetatud kolmele ühendatud sektsioonile. Kui kasutate kööginõud, mis on kahe sektsiooni alast väiksem, hakkab vilkuma juhtriba ja 2 minuti pärast lülitub kogu väli välja.

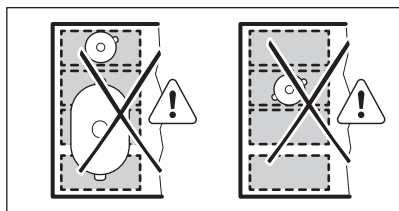

### Vale keedunõude asend:



### FlexiBridge Režiim Max Bridge

Režiimi sisselülitamiseks vajutage , kuni te näete õige režiimi indikaatorit . Selles režiimis ühendatakse kõik sektsioonid üheks keeduväljaks. Kuumusastme valimiseks kasutage ühte kahest vasakpoolsest juhtribast.

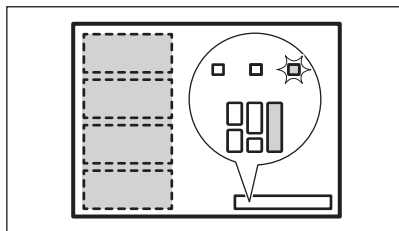

### Kööginõu õige asend:

Veenduge, et kööginõu asub neljal ühendatud sektsioonil. Kui kasutate kööginõud, mis on kolme sektsiooni alast väiksem, hakkab juhtriba vilkuma ja 2 minuti pärast lülitub kogu ala välja.

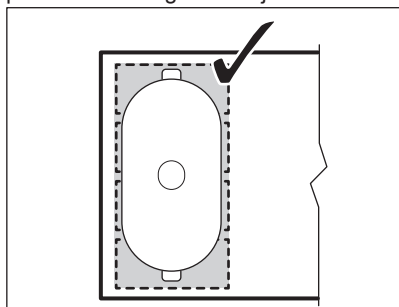

### Vale keedunõude asend:

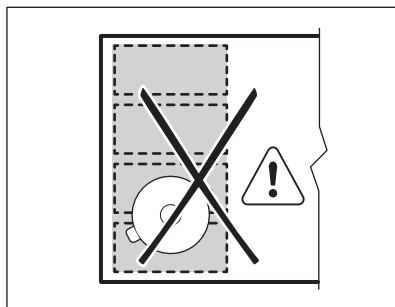

### PowerSlide

See funktsioon võimaldab reguleerida temperatuuri, liigutades nõusid induktsioonialal teise asukohta.

- Funktsioon jagab induktsiooniala kolmeks erineva kuumusastmega alaks. Pliidiplaat tuvastab kööginõu asukohta ja valib kuumutustaseme vastavalt valitud asendile.
- Nõusid võib paigutada eesmisele, keskmisele või tagumisele alale. Kui paigutate nõu eesmisele alale, saate kõige kõrgema kuumusastme. Selle alandamiseks lükake nõu keskmisele või tagumisele alale.
- Funktsiooni esmakordsel sisselülitamisel on vaikimisi kuumutustasemeks: 9 eesmisel, 6 keskmisel ja 3 tagumisel.
- Iga ala kuumusastet saab ka eraldi muuta. Pliit jätab kuumusastmed järgmiseks korraks meelde, kui te funktsiooni sisse lülitate.
- Vasakpoolse eesmise juhtriba kuumutustaseme ekraan näitab selle funktsiooni kuumutustaset.  
**Kuumutustaseme muutmiseks kasutage ainult vasakpoolset eesmist juhtriba.** Funktsiooni töötamise ajal on vasakpoolne tagumine juhtpaneel deaktiveeritud.



Mõnedel mudelitel on kaks paindlikku keeduvälja, vasak- ja parempoolne. Parempoolsel juhtriba poolel asuva PowerSlide kasutamiseks, kasutage parempoolset eesmist juhtriba.



Selle funktsiooni puhul kasutage ainult ühte nõud, mille põhja läbimõõt on vähemalt 160mm mm.

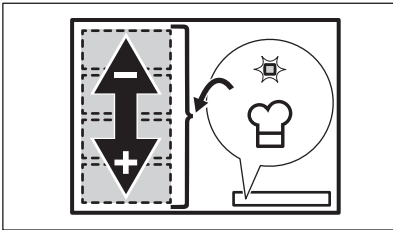

1. Asetage nõuetekohased kööginõud keeduvälja vasakpoolsele esiküljele.
2. Pliidiplaadi sisselülitamiseks hoidke nuppu ① allavajutatud asendis.

Kõlab helisignaali ning ① ja ② kohale ilmuvad indikaatorid.

3. Funktsiooni sisselülitamiseks vajutage nuppu ☞.

Kõlab helisignaali ja sümboli kohal asuv indikaatorid süttib.

4. Vajadusel liigutage kööginõud keeduväljal edasi-tagasi. Keedunõu asendi

muutmiseks tõstke see üles ja asetage see piirkonna teise kohta. Kööginõu libistamine võib põhjustada kriimustusi ja pinna värvimuutusi.

Juhtribal näidatud kuumutustaset reguleeritakse automaatselt.

5. Kuumutustaseme vaikemäärangute muutmiseks liigutage kööginõu kõigepealt väljale, mida soovite reguleerida.
6. Vajutage suvalist saadaolevat kuumutustaseme valikut vasakpoolisel eesmisel juhtribal.

Uus kuumutustase jäetakse mällu, et see aktiveerida järgmisel kasutuskorral.

7. Vajadusel korra protseduuri ülejäänud keeduväljade tarbeks.

8. Funktsiooni väljalülitamiseks vajutage nuppu ☞. Võite vajutada ka vasakul eesmisel juhtpaneelil asuvat nuppu 0.

Kõlab helisignaali ja sümboli kohal asuv indikaator kustub. Kuumutustase seatakse väärtusele 0.

Taimerit saate reguleerida PowerSlide töötamise ajal. Sel juhul ei lülita taimer keeduväljasid välja, kui määratud aeg on möödas. Taimer mõjutab samaaegselt kõiki kolme selle funktsiooni abil aktiveeritud keeduvälja.

## 8. VIHJEID JA NÄPUNÄITEID

### ⚠ HOIATUS!

Vt ohutust käsitlevaid peatükke.

### 8.1 Keedunõud



Induktsiooniladel tekitab tugev elektromagnetväli kööginõus kuumuse väga kiiresti.

Kasutage induktsiooniladega sobivaid nõusid.

- Keedunõu põhi peaks olema võimalikult paks ja tasane.
- Enne panni asetamist pliidiplaadile kontrollige, kas selle põhi on kuiv ja puhas.

- Kriimustuste vältimiseks ärge libistage ega hõõruge nõusid keraamilisel klaasil.

#### Keedunõu materjal

- **sobiv:** malm, teras, emailitud teras, roostevaba teras, mitmekihilise põhjaga (vastava tootjapoolse tähistusega).
- **mittesobiv:** alumiinium, vask, messing, klaas, keraamika, portselan.

#### Keedunõud võib induktsioonpliidiplaadil kasutada, kui:

- vesi hakkab keeduvälja kõrgeima soojusastme valimisel väga kiirelt keema.
- magnet tõmbub keedunõu põhjale.

#### Keedunõu mõõtmed

- Induktsioonkeedualad kohanduvad automaatselt nõu põhja suurusega.
- Keeduala tõhusus sõltub keedunõu läbimõõdust. Minimaalsest väiksema

põhjaga keedunõu kasutab keeduvälja saadaolevat võimsust ainult osaliselt.

- Nii ohutuse kui ka optimaalsete toiduvalmistlemuste huvides ärge kasutage keedunõusid, mis on suuremad jaotises "Keedualade spetsifikatsioon" nimetatutest. Vältige toiduvalmistamise ajal keedunõude hoidmist juhtpaneeli läheduses. See võib mõjutada juhtpaneeli funktsioneerimist või võib juhuslikult aktiveerida pliidiplaadi funktsioonid.



Vt jaotist "Tehnilised andmed".

### Auruavadega kaaned

Toiduvalmistamise edasiseks optimeerimiseks koos õhupuhastusega saate oma kööginõudega kasutada spetsiaalsete auruvadega kaasi. Kaaned on ette nähtud poti sees tekkinud auru juhtimiseks õhupuhasti suunas, vähendades köögis soovimatuid toiduvalmistamise lõhnu ja liigniiskust. Kaasi saab osta eraldi mitmes suuruses, et need sobiksid kõige tavapärasemat tüüpi kööginõudega. Lisateabe saamiseks külastage meie veebisaiti.

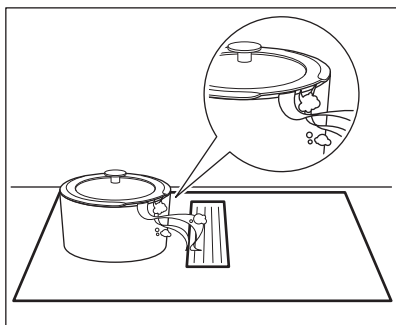

## 8.2 Kasutamisega kaasnevad helid

### Kui kuulete:

- pragisevat heli: nõud on tehtud erinevatest materjalidest (mitmekihiline põhi).
- vilinat: kasutatakse ühte või mitut keeduvälja suurel võimsusel ja nõud on tehtud erinevatest materjalidest (mitmekihiline põhi).
- surinat: kasutatakse suurt võimsust.
- klõpsumist: elektrilülitused.
- sisinat, suminat: ventilaator töötab.

**Need helid on normaalsed ega ole märgiks pliidi rikkest.**

### 8.3 Öko Timer (Öko taimer)

Energia säästmiseks lülitub keeduvälja soojendus välja enne pöördloenduse taimeri signaali kõlamist. Tööaja pikkus sõltub valitud soojusastmest ja küpsetusaja pikkusest.

### 8.4 Toiduvalmistamise rakenduste näited

Soojusastmete ja keeduvälja tarbitava energia vahel ei ole otsest seost. Soojusastet suurendades ei suurene energiatarve proportsionaalselt. See tähendab, et keskmise soojusastmega keeduvälja kasutab vähem kui poolt oma võimsusest.



Tabelis olevad andmed on üksnes suunavad.

Kuumusastme	Kasutage järgmiseks:	Aeg (min.)	Näpunäited
1	Toidu soojashoidmiseks.	vastavalt vajadusele	Pange nõude alati kaas peale.
1 - 2	Hollandi kaste; sulatamine: või, šokolaad, želatiin.	5 - 25	Segage aeg-ajalt.

Kuumusastme	Kasutage järgmiseks:	Aeg (min.)	Näpunäited
2	Tahkemaks muutmine: kohevad omletid, küpsetatud munad.	10 - 40	Küpsetage kaanega.
2 - 3	Riisi ja piimatoitude keetmine vaikel tulel, valmistoidu soojendamise.	25 - 50	Vedeliku kogus peab olema riisi kogusest vähemalt kaks korda suurem, piimatoite tuleb poole valmistamise järel segada.
3 - 4	Hautage köögivilju, kala, liha.	20 - 45	Lisage paar supilusikatäit vett. Kontrollige protsessi ajal vee kogust.
4 - 5	Aurutage kartuleid ja muid köögivilju.	20 - 60	Katke poti põhi 1–2 cm veega. Kontrollige protsessi ajal veetaset. Hoidke potil kaas peal.
4 - 5	Suurema koguse toidu, hautiste ja supide valmistamine.	60 - 150	Kuni 3 l vedelikku koos koostisosadega.
6 - 7	Kerge praadimine: eskalopid, vasikaliha cordon bleu, kotletid, karbonaad, vorstid, maks, keedutainas, munad, pannkoogid, sõõrikud.	vastavalt vajadusele	Vajadusel keerake ümber.
7 - 8	Tugev praadimine, kartulipannkoogid, seljatükid, steigid.	5 - 15	Vajadusel keerake ümber.
9	Keetke vesi, keetke pasta, pruunistage liha (guljašš, hautatud liha, frittige friikartulid).		
<b>P</b>	Keetke suures koguses vett. PowerBoost on sisse lülitatud.		

## 8.5 Nõuanded ja soovitused õhupuhassti kasutamisel

- Õhupuhassti kattevõre on valmistatud alumiiniumist ja roostevabast terasest. Kui õhupuhassti ei kasutata, saab sellele asetada potte. See ei tekita kahjustusi.

- Kui režiim AUTO töötab, käivitub ventilaator iga toiduvalmistamise alguses madala kiirusega. Kiirus suureneb astmeliselt. Ventilaatori pöörlemiskiirust saab reguleerida ka käsitsi.

## 9. PUHASTUS JA HOOLDUS

### HOIATUS!

Vt ohutust käsitlevaid peatükke.

### 9.1 Üldteave

- Puhastage pliiti iga kord pärast kasutamist.
- Kasutage alati puhta põhjaga nõusid.
- Kriimustused või tumedad plekid pinnal ei mõjuta kuidagi pliidi tööd.
- Kasutage pliidi pinna jaoks sobivat puhastusvahendit.
- Kasutage spetsiaalse klaasikaabitsat.

### i

Paindlikul induktsioonialal olevad jooned võivad keedunõude liigutamise tagajärjel värvi muuta või määrduda. Ala saate puhastada tavapärasel viisil.

### 9.2 Pliidi puhastamine

- **Eemaldage kohe:** sulanud plast, plastkile, sool, suhkur ja suhkrut sisaldavad toiduained, vastasel korral võib kinnikõrbenud mustus pliiti kahjustada. Püüdke vältida toidu pinnale kõrbemist. Asetage spetsiaalne kaabits õige nurga all

klaaspinnale ja liigutage selle tera pliidi pinnal.

- **Eemaldage, kui pliit on piisavalt jahtunud:** kattakiviringid, veeringid, rasvapekid, metalse läikega plekid. Puhastage pliiti niiske lapi ja mitteabrasiivse pesuainega. Pärast puhastamist kuivatage pliiti pehme lapiga.
- **Metalse läikega pleki eemaldamine::** kasutage vee ja äädika lahust ja puhastage selles niisutatud lapiga pliidipinda.

### 9.3 Õhupuhasti puhastamine

#### Ahjures

Õhk suunatakse õhupuhastisse võre kaudu. Lisaks kaitseb see õhupuhasti süsteemi ja takistab võrkehade juhuslikku sissekukkumist. Võret saate pesta käsitsi või nõudepesumasinas. Pühkige võre pehme lapiga.

#### Veepaak

Õhupuhasti all asub veemahuti. Sinna koguneb iga toiduvalmistamise käigus tekkinud kondensaat. Ärge unustage seda regulaarselt tühjendada.

Enne veemahuti avamist asetage selle alla vee kogumiseks anum või küpsetusplaat. Veemahuti avamiseks libistage riivid välja ja avage need ükshaaval.

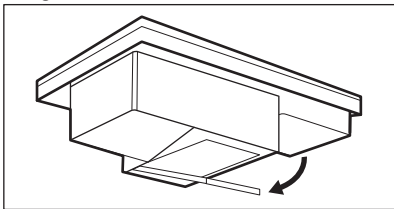

#### ⚠ HOIATUS!

Veenduge, õhupuhasti sisse ei satu vett.



#### Kui õhupuhasti süsteemi pritsib vett või muud vedelikku:

- lülitage kõigepealt õhupuhasti välja,
- tõstke võre üles ja puhastage õhupuhasti ala ettevaatlikult niiske lapi või käsna ga ja keskmise tugevusega puhastusainega,

- pühkige õhupuhasti süvendi põhja kogunenud üleliigne vesi ära käsna või kuiva lapiga,
- Vajadusel puhastage filtrit (vt jaotist „Õhupuhasti filtri puhastamine“),
- lülitage õhupuhasti sisse, seadke ventilaatori kiirus tasemele 2 või kõrgemale ja laske sellel järelejäanud niiskuse eemaldamiseks mõne aja jooksul töötada.

### 9.4 Õhupuhasti filtri puhastamine

Kaks-ühes pika elueaga söefilter ühendab rasva ja lõhna filtreerimise ühes seadmes. Filter koosneb kahest elemendist, mis paiknevad filtri korpuse vasakul ja paremal küljel. Iga element koosneb rasvafiltrist ja pika elueaga söefiltrist. Rasvafilter kogub rasva, õli ja toidujäägid ning takistab nende sattumist õhupuhasti süsteemi. Aktiivsöe vahtu sisaldav pika elueaga söefilter neutraliseerib suitsu ja toiduvalmistamise lõhnad. Puhastage filtrit regulaarselt ja regenereerige seda perioodiliselt:

- Puhastage filtrit kohe, kui kogunenud rasv on muutunud nähtavaks. Puhastussagedus sõltub toiduvalmistamisel kasutatud rasva ja õli hulgast. Filtrit on soovitatav puhastada iga 10-20 töötunni järel või vajadusel sagedamini.
- Regenereerige filtrit ainult siis, kui märguanne  põleb. Regenereerimistsüklite maksimaalne arv on 7. Pärast seda tuleb filter asendada uue vastu. Pliidil on sisseehitatud loendur, mis tuletab märguandega meelde filtri regenereerimise vajadust. Märguandega loendur käivitub automaatselt pärast seda, kui lülitate õhupuhasti esimest korda sisse. Pärast 100-tunnist kasutamist hakkab filtri indikaator  vilkuma, mis näitab, et on aeg filtrit regenereerida. Pärast õhupuhasti ja pliidi väljalülitamist jääb teavitus sisselülitatuks 30 sekundiks. Teavitust ei blokeeri pliidi kasutamist.

#### ⚠ HOIATUS!

Üleküllastunud filter võib põhjustada tulekahju.



## Filtri lahtivõtmine / kokkupanek

Filter ja filtri korpus asuvad otse võre all pliidi keskel. Eemaldage need ettevaatlikult, kuna need võivad kogunenud rasva tõttu olla libedad.

### 1. Eemaldage võre.

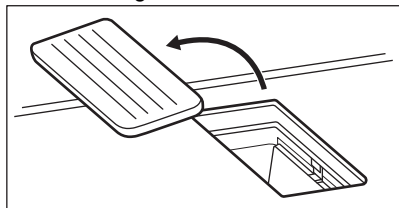

### 2. Võtke filtri korpus välja.

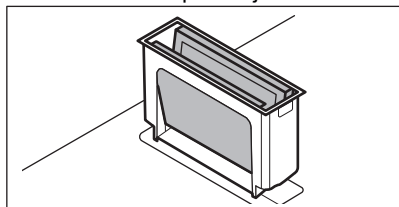

### 3. Lükake kaks elementi õrnalt väljastpoolt sisse ja voltige need kokku. Seejärel võtke filter filtri korpusest välja.

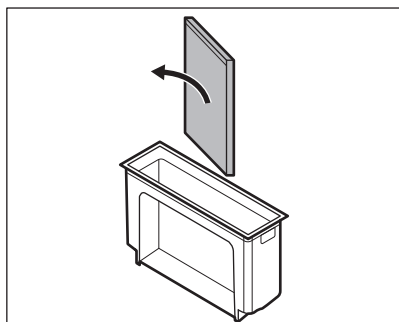
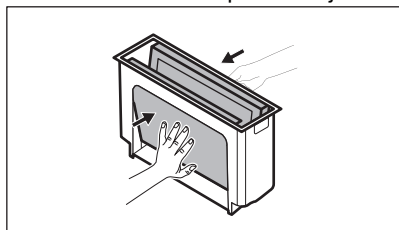

### 4. Pärast puhastamist pange filtriüksus uuesti kokku:

- Libistage filtrielemente filtri korpuse sees piki sisseehitatud suunajaid. Veenduge, et mustad küljed oleksid suunatud sissepoole ja hõbedased küljed väljapoole. Pärast kokkupanekut peaksite süvendis nägema musta külge.
- Asetage filtri korpus tagasi õhupuhasti süvendisse.

## Filtri korpuse puhastamine

Peske filtri korpust käsitsi, kasutades pehmet pesuainet ja pehmet lappi. Seda saab pesta ka nõudepesumasinas.

## Filtri puhastamine

- Peske filtrit soojas vees ilma puhastusvahenditeta. Pesuained võivad kahjustada lõhnafiltrit. Vajadusel võite toidujääkide eemaldamiseks kasutada pehmet käsna, pehmet lappi või mitteabrsiivset puhastusharja. Filtrit saab pesta ka nõudepesumasinas temperatuuril 65-70°C (kasutades programmi, mis on pikem kui 90 min), ilma pesuaineteta ja ilma pestavate nõudeta.
- Kuivatage filtrit ahjus 20–30 min temperatuuril 70 °C. Asetage filter keskmisele traatrestile. Kasutage kindlasti ventilaatorita funktsiooni. Teise võimalusena võite jätta filtri üleöö toatemperatuuril kuivama. Enne uuesti kokkupanemist tuleb filter täielikult kuivatada.
- Pange filtriüksus uuesti kokku ja asetage see tagasi õhupuhasti süvendisse.

## Filtri regenereerimine

- Puhastage kõigepealt filter, nagu kirjeldatud 1 sammu juures.
- Pange filter 60 min ahju temperatuuril 80–110 °C. Asetage filter keskmisele traatrestile. Kasutage ventilaatorita funktsiooni.
- Pange filtriüksus uuesti kokku ja asetage see tagasi õhupuhasti süvendisse.
- Loenduri lähtestamiseks vajutage korraks nuppu

Loendur käivitub uuesti.



## 10. VEAOTSING



### HOIATUS!

Vt ohutust käsitlevaid peatükke.

### 10.1 Mida teha, kui...

Probleem	Võimalik põhjus	Kõrvaldamise abinõu
Pliidiplaat ei saa käivitada või kasutada.	Pliidiplaat ei ole elektrivõrku ühendatud või ühendus ei ole korralik.	Kontrollige, kas pliidiplaat on õigesti elektrivõrku ühendatud.
	Kaitse on vallandunud.	Veenduge, et tõrke põhjuseks on kaitse. Kui kaitse korduvalt uuesti vallandub, võtke ühendust elektrikuga.
	Te ei ole 60 sekundi jooksul kuumustet valinud.	Käivitage pliit uuesti ja seadke kuumustete vähemalt 60 sekundi jooksul.
	Puudutasite samaaegselt 2 või enamat puuteala.	Puudutage ainult ühte puuteala.
	Paus on sees.	Vt jaotist "Paus".
	Juhtpaneelil on vesi või rasvaplekid.	Puhastage juhtpaneel.
Võite kuulda pidevat helisignaali.	Elektrihendus ei ole nõuetekohane.	Eemaldage pliidiplaat vooluvõrgust. Laske kvalifitseeritud elektrikul ühendused üle kontrollida.
Ühe keeduvälja maksimaalset soojustaset ei saa valida.	Teised keeduväljad tarbivad maksimaalset saadaolevat võimsust. Teie pliidiplaat töötab õigesti.	Vähendage samasse faasi ühendatud teiste keedualade võimsust. Vt jaotist "Toitehaldus".
Kostab helisignaali ja pliidiplaat lülitub välja.	Olete asetanud midagi ühele või enamale andurialale.	Eemaldage andurialadelt mistahes esemed.
Pliidiplaat lülitub välja.	Olete asetanud midagi andurialale  .	Eemaldage andurialalt mistahes esemed.
Jääkuumuse indikaator ei lülitu sisse.	Ala ei ole kuum, sest see töötab vaid lühikest aega või andur on kahjustunud.	Kui ala kuumutamiseks kulub liiga palju aega, siis pöörduge volitatud teeninduskeskusesse.
Kui puudutate paneeli andurialasid, puudub heli.	Helid on välja lülitatud.	Lülitage heli sisse. Vt jaotist "Igapäevane kasutamine".
Paindlikul induksioonialal olevad keedunõud ei kuumene.	Nõud on paindlikul induksioonialal valesti paigutatud.	Asetage keedunõud paindlikul induksioonialal õigele kohale. Keedunõude asend sõltub sisselülitatud funktsioonist või funktsioonirežiimist. Vt jaotist "Paindlik induksiooniala".
	Nõu põhja läbimõõt on valitud funktsiooni või funktsioonirežiimi jaoks ebasobiv.	Kasutage nõusid, mille põhja läbimõõt sobib valitud funktsioonile või funktsioonirežiimile. Vt jaotist "Paindlik induksiooniala".

Probleem	Võimalik põhjus	Kõrvaldamise abinõu
Sümboli  kohal asuv indikaator süttib.	Lapselukk või Lukk on sees.	Vt jaotist "Lapselukk" ja "Lukk".
Juhtriba vilgub.	Keedualal pole keedunõud või ala pole täielikult kaetud.  Kasutate ebasobivat nõud.	Asetage keedunõu keedualale nii, et see kataks keeduala täielikult.  Kasutage ainult induktsoonpliidile sobivaid nõusid. Vt jaotist "Vihjeid ja näpunäiteid".
	Nõu põhja läbimõõt on liiga väike.	Kasutage sobivate mõõtudega keedunõusid. Vt jaotist "Tehnilised andmed".
	FlexiBridge (Flexible Bridge) on sees. Ühe või enama kasutatava funktsioonirežiimi seksioonil ei ole nõud.	Pange keedunõud kasutatava funktsioonirežiimi õige numbriga seksioonidele või muutke funktsioonirežiimi. Vt jaotist "Paindlik induktsooniala".
Juhtriba vilgub kaks korda ja lülitub välja.	PowerSlide on sees. Paindlikule induktsoonkeedualale asetatakse kaks potti või katab kööginõu enam kui ühe küpsetusala, mis funktsiooni abil aktiveeriti.	Kasutage ainult ühte potti. Vt jaotist "Paindlik induktsoonikuumutusväli".
Õhupuhasti juhtriba vilgub ja õhupuhasti ei lülitu sisse või lülitub välja.	Ventilaator võib teatud tingimustel ise välja lülituda, nt kui ruum pole korralikult ventileeritud.	Avage aken. Võimalik, et peate paigaldama aknalüli. Vaadake jaotist "Kokkupanek". Kui aknalüli on juba olemas, veenduge, et see on õigesti paigaldatud. Vaadake paigaldusjuhendit. Vajutage mõnda sümbolit. Õhupuhasti töötab jälle.
Õhupuhasti ventilaator ei tööta nõuetekohaselt, kui õhupuhasti funktsioonid on aktiveeritud.	Õhupuhastit ümbritseva õhu temperatuur on liiga kõrge. Õhuringlus õhupuhasti sees ja selle ümber on ebapiisav.	Lülitage pliit välja ja lahutage see toitevõrgust. Oodake vähemalt 10 sekundit, seejärel ühendage uuesti. Muud soovitused: Üritage vähendada ümbritseva ala temperatuuri. Võtke õhupuhasti filter välja ja eemaldage õhupuhastist jääniiskus. Vt jaotist "Hooldus ja puhastamine". Laske õhupuhasti süsteemil ühe päeva jooksul kuivada, seejärel lülitage õhupuhasti uuesti sisse.
Õhupuhasti ei suuda kogu toiduvalmistamisel tekkivat auru ära tõmmata.	Kööginõu kaas ei ole õigesti peal.	Kui teie kööginõudel ei ole õhuavadega kaant, kallutage kaas selliselt, et vabanev aur oleks suunatud õhupuhasti poole. Teavet sisseehitatud õhupuhastiga kasutamiseks soovitatavate spetsiaalsete auruvadega kaante kohta vt „NõuanDED ja soovitused“.
	Õhupuhasti filter on küllastunud.	Looge õhupuhasti filter uuesti ja lähetestage märguanne. Vt jaotist "Hooldus ja puhastamine".

Probleem	Võimalik põhjus	Kõrvaldamise abinõu
 ja number lülitub sisse.	Pliidiplaadil on tõrge. Lisateabe saamiseks minge rakendusse.	Lülitage pliidiplaat välja ja käivitage uuesti 30 sekundi möödudes. Kui  süttib uuesti, eemaldage pliit vooluvõrgust. Lülitage pliidiplaat vooluvõrku tagasi 30 sekundi pärast. Kui probleem püsib, pöörduge volitatud teeninduskeskusse.
 vilgub.	Traadita ühendus on kadunud.	Taastage traadida ühendus. Kontrollige oma koduvõrku. Kui probleem püsib, proovige uuesti võrguga ühendus luua. Vaadake „Enne esimest kasutamist“ > „Võrgu muutmine“.

## 10.2 Kui te ei leia lahendust ...

Kui te ei suuda probleemile ise lahendust leida, siis võtke ühendust edasimüüja või teeninduskeskusega. Esitage andmed andmesildilt. Veenduge, et kasutasite

pliidiplaati õigesti. Vastasel juhul on hooldustehniku või edasimüüja poolt teostatav hooldus tasuline ka garantiiaja jooksul. Teavet garantiiperioodi ja volitatud hoolduskeskuste kohta leiate garantiivihikust.

## 11. TEHNILISED ANDMED

### 11.1 Andmesilt

Mudel KCC85450  
Tüüp 66 D4A 05 CA  
Induktsioon 7.35 kW  
Seerianr .....  
ELECTROLUX

Tootekood (PNC) 949 599 199 01  
220 - 240 V / 400 V 2N, 50 Hz  
Valmistatud: Saksamaa  
7.35 kW



### 11.2 Keeduväljade tehnilised näitajad

Keeduväli	Nimivõimsus (mx soojusaste) [W]	PowerBoost [W]	PowerBoost maksimumkestus [min]	Kööginõu läbimõõt [mm]
Paindlik induktsioonikeeduväli	2300	3200	10	miinimum 105

Keeduväljade võimsus võib tabelis toodud andmetest veidi erineda. See muutub olenevalt keedunõude matrejalist ja mõõtmetest.

Parimate tulemuste saamiseks kasutage nõusid, mille läbimõõt ei ole tabelis toodust suurem.

## 11.3 Peamine ühenduvusteave

Sagedus/protokoll	Wi-Fi	2.4 GHz / 802.11 bgn
	Wi-Fi	5 GHz / 802.11 a-n (ainult siseruumides kasutamiseks)
	Bluetooth Low Energy 5.0	2.4 GHz / DSSE
Maksimaalne võimsus	Wi-Fi	2.4 GHz: <20 dBm
	Wi-Fi	5 GHz: <23 dBm
	Bluetooth Low Energy 5.0	<20 dBm
Krüptimine	WPA, WPA2	

Juhend RED (Direktiiv 2014/53/EU) artikli 10 (10) kohta alates 5. novembrist 2020. Riikide loetelu: Belgia, Bulgaaria, Tšehhi Vabariik, Taani, Saksamaa, Eesti, Iirimaa, Kreeka, Hispaania, Prantsusmaa, Horvaatia, Itaalia, Küpros, Läti, Leedu, Luksemburg, Ungari, Malta, Holland, Põhja-Iirimaa, Austria, Poola, Portugal, Rumeenia, Sloveenia, Slovakkia, Soome, Rootsi, Norra, Island, Liechtenstein, Šveits, Türgi ja Põhja-Iirimaa.

## 12. ENERGIATÕHUSUS

### 12.1 Tooteteave pliidiplaadile

Mudeli tunnus	KCC85450	
Pliidi tüüp	Sisseehitatud pliit	
Toidukuumtöötlemisalade arv	2	
Kuumutustehnoloogia	Induktsioon	
Toidukuumtöötlemisala pikkus (P) ja laius (L)	Vasakpoolne	P 45.8 cm L 21.4 cm
Toidukuumtöötlemisala pikkus (P) ja laius (L)	Parempoolne	P 45.8 cm L 21.4 cm
Toidukuumtöötlemisala energiatarbimine (EC electric cooking)	Vasakpoolne	191.1 Wh/kg
Toidukuumtöötlemisala energiatarbimine (EC electric cooking)	Parempoolne	191.1 Wh/kg
Pliidi energiatarbimine (EC electric hob)	191.1 Wh/kg	

IEC / EN 60350-2 – Kodumajapidamises kasutatavad elektrilised toiduvalmistusseadmed – 2. osa: Pliidiplaadid – Toimivuse mõõtemetodid.

### 12.2 Pliidiplaat – Energiasäästlik

Alljärgnevat soovitud järgimisel saate igapäevase toiduvalmistamise ajal energiat säästa.

- Kui kuumutate vett, kasutage ainult vajalikku kogust.
- Võimalusel pange nõule alati kaas peale.
- Pange nõu otse keeduala keskele.
- Toidu soojashoidmiseks või sulatamiseks kasutage jääkkuumust.

## 12.3 Õhupuhasti tooteteave ja toote infoleht

<b>Toote teabeleht vastavalt (EÜ) nr 65/2014</b>		
Tarnija nimi või kaubamärk	ELECTROLUX	
Mudelitähis	KCC85450	
Aastane energiatarbimine - AEC <sub>hood</sub>	28.8	kWh/a
Energiaühikuse klass	A +	
Äratõmbetõhusus - FDE <sub>hood</sub>	32.4	
Äratõmbetõhususe klass	A	
Pindalaühiku valgusvilkjaks - LE <sub>hood</sub>	-	lux/W
Pindalaühiku valgusvilkjuse klass	-	
Rasva eraldamise tõhusus - GFE <sub>hood</sub>	85.1	%
Rasva eraldamise tõhususe klass	B	
Minimaalne õhuvool tavapärasel kasutamisel	270.0	m <sup>3</sup> /h
Maksimaalne õhuvool tavapärasel kasutamisel	500.0	m <sup>3</sup> /h
Õhuvool intensiivsel seadistusel	630.0	m <sup>3</sup> /h
A-kaalutud helivõimsuse emissioon miinimumkiirusel	49	db(A), 1 pW võrdlustase
A-kaalutud helivõimsuse emissioon maksimumkiirusel	64	db(A), 1 pW võrdlustase
A-kaalutud helivõimsuse emissioon intensiivsel kiirusel	70	db(A), 1 pW võrdlustase
Väljalülitatud seisundis mõõdetud tarbitav võimsus - P <sub>o</sub>	0.49	W
Ooteseisundis mõõdetud tarbitav võimsus - P <sub>s</sub>	-	W
<b>Täiendav teave vastavalt (EÜ) nr 66/2014</b>		
Ajaline kasvutegur - f	0.8	
Energiaühikuse indeks - EEI <sub>hood</sub>	41.4	
Mõõdetud õhuvooluhulk suurima tõhususega tööolukorras - QBEP	259.2	m <sup>3</sup> /h
Mõõdetud õhurõhk suurima tõhususega tööolukorras - PBEP	444	Pa
Suurim õhuvooluhulk - Q <sub>max</sub>	630.0	m <sup>3</sup> /h
Suurima tõhususega tööolukorras mõõdetud tarbitav sisendvõimsus - WBEP	98.8	W
Valgusallika nimivõimsus - WL	-	W
Valgusallika tekitatud keskmine valgustatus toiduvalmistamispinnal - E <sub>midde</sub>	-	lux

Seadet on testitud vastavalt: EN 61591, EN 60704-1, EN 60704-2-13, EN 50564.

Ülaltoodud tabelis olevad andmed viitavad väljatõmberežiimis olevatele seadmetele. Retsirkulatsioonirežiimil olevaid seadmeid

saab muuta väljatõmberežiimi kasutatavateks seadmeteks, järgides käsiraamatu paigaldusjuhiseid ja kasutades selleks spetsiaalset filtrit, mis on saadaval meie ametlikes kauplustes. Lisateabe saamiseks külastage meie veebisaiti.

## 12.4 Õhupuhasti - Energiasääst

Alljärgnevate soovitude järgimisel saate igapäevase toiduvalmistamise ajal energiat säästa.

- Toiduvalmistamise alguses seadke õhupuhasti ventilaator madalale kiirusele.

Pärast toiduvalmistamise lõppu laske õhupuhastil mõni minut töötada.

- Suurendage ventilaatori kiirust ainult selleks, et vabaneda suurest kogusest aurust või suitsust. Boost funktsiooni on soovitatav kasutada ainult äärmuslikes olukordades.
- Õhupuhasti filtri tõhususe tagamiseks puhastage õhupuhasti filtrit regulaarselt ja asendage see vajadusel.
- Tõhususe optimeerimiseks ja müra vähendamiseks kasutage maksimaalse läbimõõduga õhutorude süsteemi.

## 13. JÄÄTMEKÄITLUS

Sümboliga  tähistatud materjalid võib ringlusse suunata. Selleks viige pakendid vastavatesse konteineritesse. Aidake hoida keskkonda ja inimeste tervist ja suunake elektri- ja elektroonilised jäätmed ringlusse.

Ärge visake sümboliga  tähistatud

seadmeid muude majapidamisjäätmete hulka. Viige seade kohalikku ringluspunkti või pöörduge abi saamiseks kohalikku omavalitsusse.

## MYŚLIMY O TOBIE

Dziękujemy za zakup urządzenia Electrolux. Jest ono owocem dziesięcioleci doświadczeń i innowacji. To pomysłowe i stylowe urządzenie zostało zaprojektowane z myślą o Tobie. Używając je, zawsze ma się pewność uzyskania wspaniałych efektów. Witamy w świecie marki Electrolux

**Przejdź na naszą witrynę internetową:**



Wskazówki dotyczące użytkowania, broszury, pomoc w rozwiązywaniu problemów oraz informacje dotyczące serwisu i napraw:

**[www.electrolux.com/support](http://www.electrolux.com/support)**



Zarejestruj produkt, aby korzystać z lepszej obsługi serwisowej:

**[www.registerelectrolux.com](http://www.registerelectrolux.com)**



Kup akcesoria, materiały eksploatacyjne i oryginalne części zamienne do swojego urządzenia:

**[www.electrolux.com/shop](http://www.electrolux.com/shop)**

## OBSŁUGA KLIENTA I SERWIS

Należy zawsze używać oryginalnych części zamiennych.

Przed kontaktem z autoryzowanym centrum serwisowym należy przygotować poniższe dane: Model, numer produktu, numer seryjny.

Informacje można znaleźć na tabliczce znamionowej.

 Ostrzeżenie/przestroga — informacje dotyczące bezpieczeństwa

 Ogólne informacje i wskazówki

 Informacje dotyczące środowiska naturalnego

Producent zastrzega sobie możliwość wprowadzenia zmian bez wcześniejszego powiadomienia.

## SPIS TREŚCI

1. INFORMACJE DOTYCZĄCE BEZPIECZEŃSTWA.....	33
2. WSKAZÓWKI DOTYCZĄCE BEZPIECZEŃSTWA.....	36
3. INSTALACJA.....	39
4. OPIS URZĄDZENIA.....	40
5. PRZED PIERWSZYM UŻYCIEM.....	43
6. CODZIENNE UŻYTKOWANIE.....	43
7. DODATKOWE FUNKCJE.....	48
8. WSKAZÓWKI I PORADY.....	52
9. KONSERWACJA I CZYSZCZENIE.....	55
10. ROZWIĄZANIE PROBLEMÓW.....	57
11. DANE TECHNICZNE.....	60
12. EFEKTYWNOŚĆ ENERGETYCZNA.....	61
13. OCHRONA ŚRODOWISKA.....	63



## 1. ⚠ INFORMACJE DOTYCZĄCE BEZPIECZEŃSTWA

Przed przystąpieniem do instalacji i rozpoczęciem eksploatacji urządzenia należy uważnie zapoznać się z dołączoną instrukcją obsługi. Producent nie odpowiada za obrażenia ciała ani szkody spowodowane nieprawidłową instalacją lub eksploatacją urządzenia. Należy zachować instrukcję obsługi w bezpiecznym i łatwo dostępnym miejscu w celu wykorzystania w przyszłości.

### 1.1 Bezpieczeństwo dzieci i osób o ograniczonych zdolnościach ruchowych

- Urządzenie mogą obsługiwać dzieci po ukończeniu ósmego roku życia oraz osoby o ograniczonych zdolnościach fizycznych, sensorycznych lub umysłowych, a także nieposiadające odpowiedniej wiedzy lub doświadczenia, jeśli będą one nadzorowane lub zostaną poinstruowane w zakresie bezpiecznego korzystania z urządzenia i będą świadome związanych z tym zagrożeń. Dzieci w wieku poniżej 8 lat i osoby o znacznym stopniu niepełnosprawności nie powinny zbliżać się urządzenia, jeśli nie znajdują się pod stałym nadzorem.
- Należy dopilnować, aby dzieci nie bawiły się urządzeniem ani smartfonem z aplikacją.
- Przechowywać opakowanie w miejscu niedostępnym dla dzieci lub zutylizować je w odpowiedni sposób.
- **OSTRZEŻENIE:** Podczas działania urządzenia jego nieosłonięte elementy nagrzewają się do wysokiej temperatury. Dzieci i zwierzęta domowe nie powinny się zbliżać do pracującego lub stygnącego urządzenia.
- Jeśli urządzenie wyposażono w blokadę uruchomienia, zaleca się jej włączenie.
- Dzieci nie powinny zajmować się czyszczeniem ani konserwacją urządzenia bez odpowiedniego nadzoru.

## 1.2 Ogólne zasady bezpieczeństwa

- Urządzenie jest przeznaczone wyłącznie do stosowania w kuchni.
- Urządzenie to przeznaczone jest do użytku domowego w pomieszczeniach zamkniętych.
- Urządzenie to można używać w biurach, pokojach hotelowych, pokojach w pensjonatach, domach dla gości w gospodarstwach rolnych i innych podobnych miejscach, gdzie użytkowanie nie przekracza średniego poziomu użytkowania w gospodarstwie domowym.
- **OSTRZEŻENIE:** Podczas działania urządzenia jego nieosłonięte elementy nagrzewają się do wysokiej temperatury. Należy zachować ostrożność, aby nie dotknąć elementów grzejnych.
- **OSTRZEŻENIE:** Pozostawienie bez nadzoru potraw zawierających tłuszcz lub olej na włączonej płycie grzejnej może być przyczyną pożaru.
- Nigdy nie używać wody do gaszenia pożaru przygotowywanej żywności. Wyłączyć urządzenie i przykryć płomień np. kocem przeciwpożarowym lub pokrywą.
- **OSTRZEŻENIE:** Urządzenia nie wolno zasilать przez zewnętrzny wyłącznik, np. programator czasowy, ani ze źródła zasilania często wyłączanego przez zakład energetyczny.
- **PRZESTROGA:** Gotowanie powinno odbywać się pod nadzorem. Należy zapewnić stały nadzór nad krótkim gotowaniem.
- **OSTRZEŻENIE:** Zagrożenie pożarem: Nie przechowywać przedmiotów na powierzchni gotowania.
- Na powierzchni płyty grzejnej nie wolno kłaść przedmiotów metalowych, jak sztućce lub pokrywki do garnków, ponieważ mogą one bardzo się rozgrzać.
- Nie uruchamiać urządzenia przed zainstalowaniem go w zabudowie.
- Do czyszczenia urządzenia nie wolno używać sprzętów czyszczących parą.

- Po zakończeniu gotowania należy wyłączyć pole grzejne za pomocą elementu sterującego. Nie polegać na działaniu układu wykrywania obecności naczyń.
- Jeśli na powierzchni szkła ceramicznego / powierzchni szklanej pojawią się pęknięcia, należy wyłączyć urządzenie i wyjąć wtyczkę zasilającą z gniazda. Jeśli urządzenie podłączono bezpośrednio do skrzynki przyłączowej, należy wyłączyć bezpiecznik, aby odłączyć zasilanie urządzenia. W obu przypadkach należy skontaktować się z autoryzowanym centrum serwisowym.
- Upewnić się, że w miejscu instalacji urządzenia jest zapewniona odpowiednia wentylacja, aby zapobiec cofaniu się do pomieszczenia spalin z urządzeń zasilanych opałem lub z kominka.
- Upewnić się, że otwory wentylacyjne nie są zablokowane i powietrze pobierane przez urządzenie nie jest kierowane do kanału służącego do odprowadzania dymu i pary z innych urządzeń (systemów centralnego ogrzewania, instalacji termosyfonowych, podgrzewaczy wody itp.).
- Jeśli urządzenie działa jednocześnie z innymi urządzeniami maksymalne podciśnienie wytwarzane w pomieszczeniu nie powinno przekraczać wartości 0,04 mbar.
- Regularnie czyść filtr okapu i usuwaj osady tłuszczu z urządzenia, aby zapobiec niebezpieczeństwu pożaru.
- Jeśli przewód zasilający uległ uszkodzeniu, należy zlecić jego wymianę producentowi urządzenia, autoryzowanemu centrum serwisowemu lub też innej kompetentnej osobie, aby uniknąć niebezpieczeństwa.
- Jeśli urządzenie jest podłączane bezpośrednio do zasilania, w instalacji elektrycznej należy zastosować wyłącznik obwodu umożliwiający odłączenie urządzenia od zasilania na wszystkich biegunach. Pełne odłączenie musi być zgodne z wymaganiami kategorii III ochrony przeciwprzepięciowej. Możliwość odłączenia musi być dostępna w stałych przewodach zgodnie z obowiązującymi przepisami.

- **OSTRZEŻENIE:** Używać wyłącznie osłon do płyty grzejnej wyprodukowanych przez producenta urządzenia lub określonych w instrukcji przez producenta urządzenia jako odpowiednich, lub dostarczonych z urządzeniem. Użycie nieodpowiednich osłon może skutkować wypadkiem.

## 2. WSKAZÓWKI DOTYCZĄCE BEZPIECZEŃSTWA

### 2.1 Instalacja

#### **OSTRZEŻENIE!**

Urządzenie może zainstalować i podłączyć wyłącznie wykwalifikowana osoba.

#### **OSTRZEŻENIE!**

Zagrożenie odniesieniem obrażeń lub uszkodzeniem urządzenia.

- Usunąć wszystkie elementy opakowania.
- Nie instalować ani nie używać uszkodzonego urządzenia.
- Należy postępować zgodnie z instrukcją instalacji dołączoną do urządzenia.
- Zachować minimalne odstępów od innych urządzeń i mebli.
- Zachować ostrożność podczas przenoszenia urządzenia, ponieważ jest ono ciężkie. Należy zawsze stosować rękawice ochronne i mieć na stopach pełne obuwie.
- Po przycięciu zabezpieczyć krawędzie szafki przed pęcznieniem od wilgoci za pomocą odpowiedniego uszczelnacza.
- Zabezpieczyć spód urządzenia przed dostępem pary i wilgoci.
- Nie instalować urządzenia przy drzwiach ani pod oknem. Zapobiegnie to możliwości strącenia gorącego naczynia z urządzenia przy otwieraniu okna lub drzwi.
- Nie należy instalować wyciągu tak, aby wywiewał powietrze do wnęki ściennej, jeśli nie jest do tego przeznaczona.
- Przy instalacji bezkanałowej wylot wentylatora musi być umieszczony bezpośrednio przy ścianie lub oddzielony dodatkową ścianą szafy, aby zapobiec dostępowi do łopatek wentylatora.

- W dolnej części każdego urządzenia znajdują się wentylatory chłodzące.
- Jeśli urządzenie zainstalowano nad szufladą:
  - Nie przechowywać drobnych elementów ani arkuszy papieru, które mogłyby zostać wciągnięte, uszkadzając wentylatory chłodzące lub obniżając wydajność układu chłodzenia.
  - Zachować odstęp co najmniej 2 cm między dolną częścią urządzenia a elementami przechowywanymi w szufladzie.
- Usunąć wszystkie przegrody zamontowane w szafce pod urządzeniem.

### 2.2 Podłączenie elektryczne

#### **OSTRZEŻENIE!**

Zagrożenie pożarem i porażeniem prądem elektrycznym.

- Wszystkie połączenia elektryczne powinny być wykonane przez wykwalifikowanego elektryka zgodnie ze schematem połączeń lub instrukcją instalacji.
- W przypadku instalacji wydechowej oraz gdy akcesoria są obecne lub obowiązkowe (zawór ścienny, przełącznik okienny i/lub otwieracz okien) połączenia elektryczne powinny być wykonane przez wykwalifikowanego elektryka, zgodnie ze schematem połączeń lub instrukcją instalacji.
- Urządzenie należy uziemić.
- Przed wykonaniem jakiegokolwiek czynności upewnić się, że urządzenie jest odłączone od zasilania.
- Upewnić się, że parametry na tabliczce znamionowej odpowiadają parametrom znamionowym źródła zasilania.

- Upewnić się, że urządzenie jest prawidłowo zainstalowane. Luźny lub niewłaściwy przewód zasilający bądź wtyczka (jeśli dotyczy) może być przyczyną przegrzania się styków.
- Użyć odpowiedniego przewodu zasilającego.
- Nie dopuszczać do splątania się przewodu zasilającego.
- Upewnić się, że zainstalowano zabezpieczenie przed porażeniem prądem.
- Użyć zacisku odciążającego na przewodzie.
- Podczas podłączania urządzenia do gniazda sieciowego upewnić się, że przewód zasilający lub jego wtyczka (jeśli dotyczy) nie będzie dotykać rozgrzanych elementów urządzenia lub naczyń.
- Nie stosować rozgałęźników ani przedłużaczy.
- Należy uważać, aby nie uszkodzić wtyczki (jeśli dotyczy) ani przewodu zasilającego. Wymianę uszkodzonego przewodu zasilającego należy zlecić autoryzowanemu centrum serwisowemu lub wykwalifikowanemu elektrykowi.
- Zarówno dla elementów znajdujących się pod napięciem, jak i zaizolowanych części, zabezpieczenie przed porażeniem prądem należy zamocować w taki sposób, aby nie można go było odłączyć bez użycia narzędzi.
- Podłączyć wtyczkę do gniazda elektrycznego dopiero po zakończeniu instalacji. Należy zadbać o to, aby po zakończeniu instalacji urządzenia wtyczka przewodu zasilającego była łatwo dostępna.
- Jeśli gniazdo elektryczne jest obluźwane, nie wolno podłączać do niego wtyczki.
- Odłączając urządzenie, nie należy ciągnąć za przewód zasilający. Należy zawsze ciągnąć za wtyczkę sieciową.
- Konieczne jest zastosowanie odpowiednich wyłączników obwodu zasilania: wyłączników automatycznych, bezpieczników topikowych (typu wyrzucanego – wyjmowanych z oprawki), wyłączników różnicowoprądowych oraz styczników.
- W instalacji elektrycznej należy zastosować wyłącznik obwodu umożliwiający odłączenie urządzenia od

zasilania na wszystkich biegunach. Wyłącznik obwodu musi mieć rozwarcie styków wynoszące minimum 3 mm.

## 2.3 Sposób używania

### OSTRZEŻENIE!

Zagrożenie odniesieniem obrażeń, oparzeniem i porażeniem prądem.

- Nie zmieniać parametrów technicznych urządzenia.
- Przed pierwszym użyciem należy usunąć wszystkie opakowania, etykiety i folię ochronną (jeśli dotyczy).
- Upewnić się, że otwory wentylacyjne nie są zatkane. Wentylacja musi być okresowo sprawdzana przez wykwalifikowaną osobę.
- Nie pozostawiać urządzenia bez nadzoru podczas pracy.
- Po każdym użyciu wyłączyć pole grzejne.
- Nie kłaść sztućców ani pokrywek naczyń na polach grzejnych. Mogą one się mocno rozgrzać.
- Nie wolno obsługiwać urządzenia mokrymi rękami lub gdy ma ono kontakt z wodą.
- Nie używać urządzenia jako powierzchni roboczej ani miejsca do przechowywania.
- Jeśli powierzchnia urządzenia jest pęknięta, należy natychmiast odłączyć urządzenie od źródła zasilania. Ma to zapobiec porażeniu prądem elektrycznym.
- Gdy urządzenie jest włączone, użytkownicy z wszczepionym rozrusznikiem serca nie powinni zbliżać się do indukcyjnych pól grzejnych na odległość mniejszą niż 30 cm.
- Gorący olej może przyskać podczas wkładania do niego żywności.
- Nigdy nie używać otwartego ognia, gdy działa zintegrowany okap.

### OSTRZEŻENIE!

Zagrożenie pożarem i wybuchem

- Pod wpływem wysokiej temperatury tłuszcz i olej mogą uwalniać łatwopalne opary. Nie zbliżać płomienia ani rozgrzanych przedmiotów do tłuszczu i oleju podczas gotowania.
- Może dojść do samozapłonu oparów wydzielanych z bardzo gorącego oleju.

- Zużyty olej z resztkami żywności może zapalić się w niższej temperaturze niż świeży olej.
- Nie umieszczać produktów łatwopalnych ani przedmiotów nasączonych łatwopalnymi produktami w pobliżu lub na urządzeniu.

### **OSTRZEŻENIE!**

Zagrożenie uszkodzeniem urządzenia.

- Nie stawiać gorących naczyń na panelu sterowania.
- Nie kłaść gorących pokrywek na szklanej powierzchni płyty grzejnej.
- Nie dopuszczać do wygotowania się potrawy.
- Należy uważać, aby nie dopuścić do upadku urządzenia lub naczyń na urządzenie. Powierzchnia może ulec uszkodzeniu.
- Nie włączać pól grzejnych z pustym naczyniem lub bez naczyń.
- Nie kłaść folii aluminiowej na urządzeniu.
- Nigdy nie wyjmować kratki ani filtra okapu podczas pracy okapu lub urządzenia.
- Nigdy nie używać zintegrowanej osłony przeciwsłonecznej bez filtra.
- Nie zakrywać otworu wlotowego zintegrowanego okapu naczyniami.
- Nie otwierać pokrywy dolnej podczas pracy zintegrowanego okapu lub urządzenia.
- Nie umieszczać małych lub lekkich przedmiotów w pobliżu zintegrowanej osłony przeciwsłonecznej, aby uniknąć ryzyka uwięzienia.
- Naczynia z żeliwa lub z uszkodzonym dnem mogą zarysować powierzchnie szklane/ceramiczne. Należy zawsze podnosić te przedmioty, gdy trzeba je przesunąć na powierzchnię gotowania.

## 2.4 Konserwacja i czyszczenie

- Aby zapobiec uszkodzeniu powierzchni urządzenia, należy regularnie ją czyścić.

- Przed rozpoczęciem czyszczenia urządzenia należy je wyłączyć i poczekać, aż ostygnie.
- Urządzenia nie wolno czyścić wodą pod ciśnieniem ani parą wodną.
- Czyścić urządzenie za pomocą wilgotnej szmatki. Stosować wyłącznie obojętne detergenty. Nie używać produktów ściernych, myjek do szorowania, rozpuszczalników ani metalowych przedmiotów.

## 2.5 Usługi

- Aby naprawić urządzenie, należy skontaktować się z autoryzowanym centrum serwisowym. Należy stosować wyłącznie oryginalne części zamienne.
- Informacja dotycząca oświetlenia w urządzeniu i elementów oświetleniowych sprzedawanych osobno jako części zamienne: Zastosowane elementy oświetleniowe są przystosowane do pracy w wymagających warunkach fizycznych (temperatura, drgania, wilgotność) w urządzeniach domowych lub są przeznaczone do sygnalizacji stanu działania urządzenia. Nie są one przeznaczone do innych zastosowań i nie nadają się do oświetlania pomieszczeń domowych.

## 2.6 Utylizacja

### **OSTRZEŻENIE!**

Zagrożenie odniesieniem obrażeń lub uduszeniem.

- Aby uzyskać informacje dotyczące prawidłowej utylizacji tego produktu, należy skontaktować się z lokalnymi władzami.
- Odłączyć urządzenie od źródła zasilania.
- Odciąć przewód zasilający blisko urządzenia i oddać do utylizacji.

## 3. INSTALACJA

### **⚠ OSTRZEŻENIE!**

Patrz rozdział dotyczący bezpieczeństwa.

### 3.1 Przed instalacją

Przed przystąpieniem do instalacji płyty grzejnej należy zapisać poniższe informacje umieszczone na tabliczce znamionowej. Tabliczka znamionowa znajduje się w dolnej części płyty grzejnej.

Numer seryjny .....

### 3.2 Płyty grzejne do zabudowy

Płyt grzejnych do zabudowy wolno używać dopiero po ich zamontowaniu w odpowiednich szafkach lub blatach roboczych spełniających wymogi stosownych norm.

### 3.3 Mocowanie uszczelki

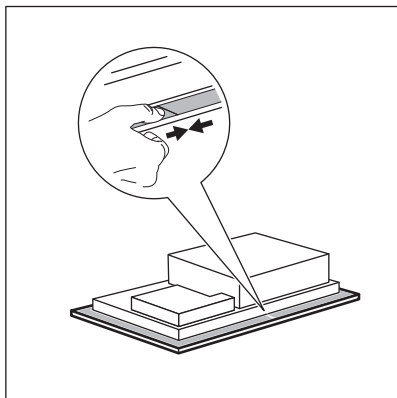

#### Instalacja na blacie

1. Oczyszczyć blat roboczy wokół wycięcia.
2. Przykleić dołączoną w komplecie 2x6 mm taśmę uszczelniającą wokół dolnej krawędzi płyty grzejnej, wzdłuż zewnętrznej krawędzi ramki ze . Nie naciągać taśmy. Styk końców taśmy uszczelniającej powinien znaleźć się pośrodku jednego z boków płyty grzejnej.

3. Przycinając taśmę uszczelniającą na długość, należy dodać kilka milimetrów.
4. Połączyć ze sobą oba końce taśmy uszczelniającej.

### 3.4 Montaż

Szczegółowe informacje na temat montażu płyty grzejnej można znaleźć w instrukcji instalacji.

Należy postępować zgodnie ze schematem połączeń płyty grzejnej i schematem połączeń przełącznika okna (jeśli dotyczy tej sytuacji) przedstawionymi w instrukcji instalacji i/lub na etykietach pod płytą grzejną.



#### Tylko dla wybranych krajów

Przy instalacji wyciągowej może być wymagany przełącznik okna (należy skonsultować się z autoryzowanym technikiem). Należy go zakupić oddzielnie, ponieważ nie jest dostarczany z płytą grzejną. Przełącznik okna musi być zainstalowany przez upoważnionego technika. Patrz broszura instalacji.

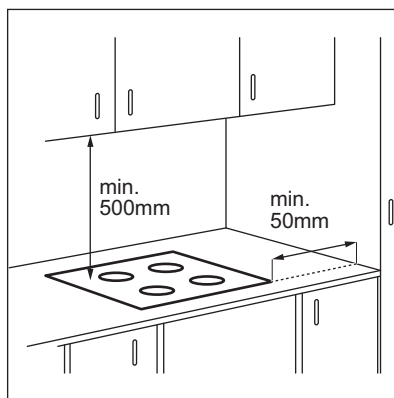

Jeśli urządzenie jest zainstalowane nad szufladą, wentylator płyty grzejnej może spowodować nagrzewanie przedmiotów w szufladzie podczas procesu gotowania.



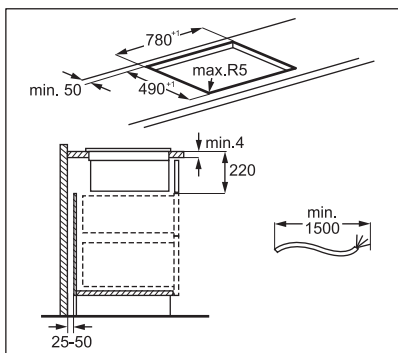
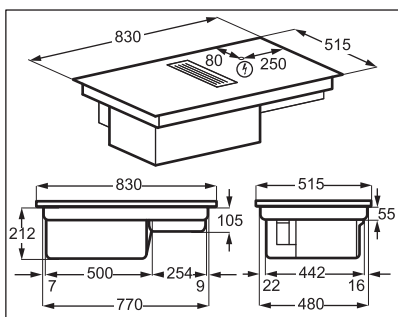

Odnaleźć film instruktażowy „Instalacja płyty grzejnej Electrolux z wyciągiem”, wpisując

pełną nazwę przedstawioną na poniższym rysunku.



How to install your Electrolux  
Extractor Hob



### Zespół obudowy filtra

Przed pierwszym użyciem należy upewnić się, że filtr znajduje się wewnątrz obudowy, a czarne boki są skierowane do wewnątrz, a srebrne – na zewnątrz. Patrz „Czyszczenie filtra okapu”. Po zmontowaniu obudowy filtra umieścić ją we wnęce okapu i umieścić kratkę na okapie.

### 3.5 Przewód zasilający

- Płyta grzejna jest wyposażona w przewód zasilający.
- W celu wymiany uszkodzonego przewodu należy użyć przewodu zasilającego następującego typu: H05V2V2-F które wytrzyma temperaturę co najmniej 90°C. Skontaktować się z autoryzowanym centrum serwisowym. Przewód zasilający może wymienić wyłącznie wykwalifikowany elektryk.

## 4. OPIS URZĄDZENIA

### 4.1 Przegląd produktu

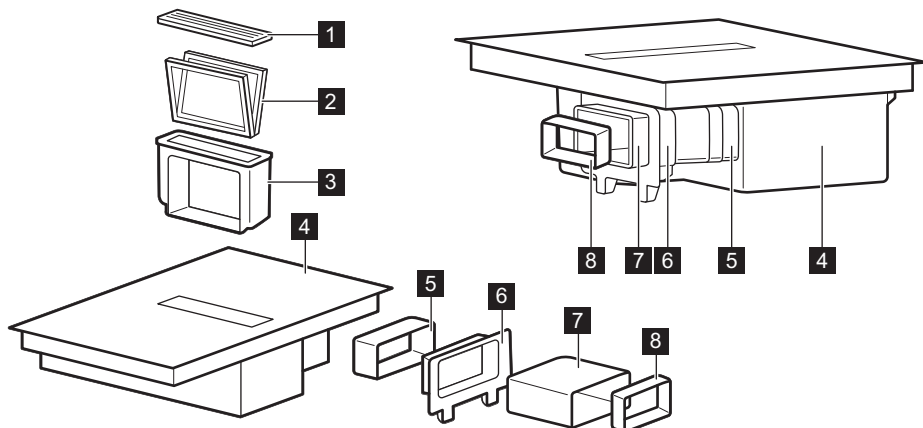



- 1 Kratka
- 2 Filtr
- 3 Obudowa filtra
- 4 Płyta grzejna
- 5 Złącze

- 6 Element do montażu na tylnej ścianie szafki
- 7 Rura
- 8 Przejściówka

## 4.2 Układ powierzchni gotowania

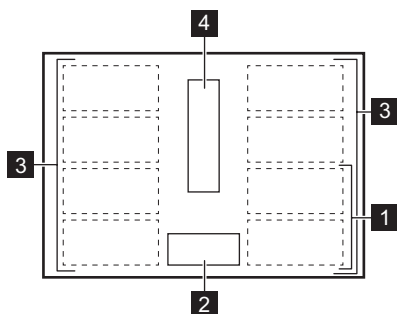





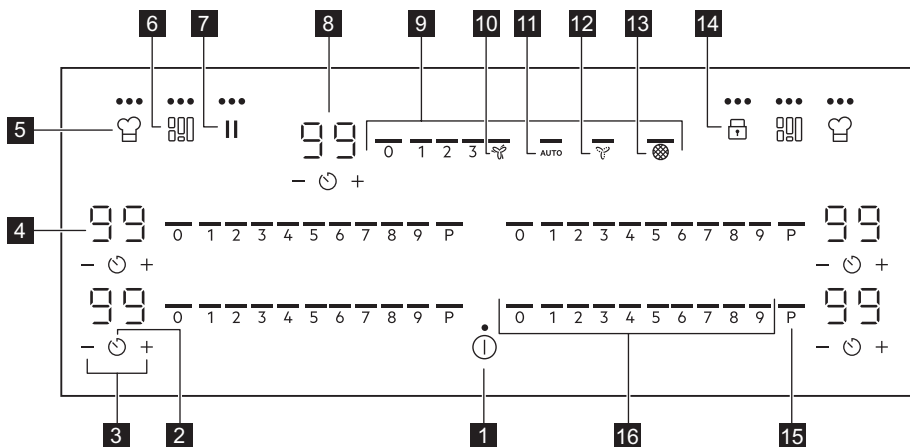

- 1 Indukcyjne pole grzejne
- 2 Panel sterowania
- 3 Uniwersalne indukcyjne pole grzejne składa się z czterech części.
- 4 Okap kuchenny

## 4.3 Układ panelu sterowania







Urządzenie obsługuje się, dotykając pól czujników. Wyświetlacz, wskaźniki i sygnały dźwiękowe informują użytkownika o włączonych funkcjach.

Pole czujnika	Funkcja	Opis
1	⓪	Wł. / Wyt.
		Włączanie i wyłączanie urządzenia.

Pole czujnika	Funkcja	Opis
2	 Zegar	Aby ustawić funkcję.
3	+ / - -	Przedłużanie lub skracanie czasu.
4	- Wyświetlacz zegara	Pokazuje czas w minutach.
5	 PowerSlide	Włączanie i wyłączanie funkcji.
6	 FlexiBridge (Flexible Bridge)	Przełączanie między trzema trybami funkcji.
7	Pauza	Włączanie i wyłączanie funkcji.
8	- Wyświetlacz timera okapu	Pokazuje czas w minutach.
9	- Pasek sterowania okapem	Ustawianie biegu wentylatora.
10	 Boost	Włączanie i wyłączanie funkcji.
11	AUTO Tryb automatyczny okapu	Włączanie i wyłączanie funkcji.
12	 Breeze	Włączanie i wyłączanie funkcji.
13	 Wskaźnik filtra okapu	Wskazuje i przypomina, że filtr okapu wymaga regeneracji.
14	 Blokada / Blokada uruchomienia	Blokowanie/odblokowanie panelu sterowania.
15	P PowerBoost	Włączanie funkcji.
16	- Pasek sterowania płyty grzejnej	Ustawianie mocy grzania.

#### 4.4 Wskaźniki na wyświetlaczu

Wskaźnik	Opis
 + cyfra	Wystąpiła usterka.
	OptiHeat Control (3-stopniowy wskaźnik ciepła resztkowego): kontynuacja gotowania / podtrzymywanie temperatury / ciepło resztkowe.
	Wi-Fi jest w trakcie nawiązywania połączenia.
	Nawiązywane jest połączenie Bluetooth.



## 5. PRZED PIERWSZYM UŻYCIEM



### OSTRZEŻENIE!

Patrz rozdział dotyczący bezpieczeństwa.

### 5.1 Połączenie bezprzewodowe / aplikacja

Aby korzystać z aplikacji, płyta grzejna musi być skonfigurowana. Konfigurację można przeprowadzić za pomocą Wi-Fi lub Bluetooth (zalecane).

1. Należy pobrać My Electrolux Kitchen ze sklepu z aplikacjami.
2. Otworzyć aplikację i zarejestrować się, aby założyć konto.
3. Dodać nowe urządzenie.
4. Nacisnąć i przytrzymać przycisk , aż zaczną migać wskaźniki  i .
5. Aby zakończyć proces konfiguracji, postępować zgodnie z instrukcją w aplikacji.

Po zakończeniu konfiguracji wskaźniki  i  przestaną migać.

### Zmiana sieci

Aby zmienić sieć, należy odłączyć bieżącą sieć i ponownie rozpocząć proces konfiguracji.

1. Wybrać Menu > Ustawienia użytkownika > Wdrażanie i zmienić ustawienie z Wł. na Wył.



Patrz „Struktura menu”.

Sieć została odłączona.

2. Otworzyć aplikację i ponownie rozpocząć proces konfiguracji.



Patrz „Połączenie bezprzewodowe / aplikacja”.

## 6. CODZIENNE UŻYTKOWANIE

### OSTRZEŻENIE!

Patrz rozdział dotyczący bezpieczeństwa.

### 6.1 Włączanie i wyłączanie

Nacisnąć i przytrzymać przycisk , aby włączyć lub wyłączyć płytę grzejną.

### 6.2 Wykrywanie naczyń

Ta funkcja wskazuje obecność naczynia na płycie grzejnej i wyłącza pola grzejne, jeśli podczas gotowania nie zostanie wykryte żadne naczynie.

Jeśli naczynie zostanie ustawione na polu grzejnym przed wybraniem ustawienia mocy grzania, na panelu sterowania pojawi się wskaźnik powyżej symbolu 0.

Jeśli naczynie zostanie tymczasowo zdjęte z włączonego pola grzejnego i odstawione na

bok, wskaźniki nad odpowiednim panelem sterowania zaczną migać. Jeśli w ciągu 120 sekund na włączonym polu grzejnym nie postawi się z powrotem garnka, pole to wyłączy się automatycznie.

Aby wznowić gotowanie, należy pamiętać, aby postawić naczynie z powrotem na polach grzejnych we wskazanym czasie.

### 6.3 Używanie pola grzejnego

Naczynia należy stawiać na środku pola grzejnego. Indukcyjne pola grzejne dostosowują się automatycznie do wielkości dna naczyń.

### 6.4 Ustawienie mocy grzania

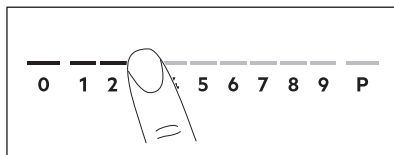

1. Nacisnąć żądane ustawienie mocy grzania na pasku regulacji.

Wskaźniki nad panelem regulacji są wyświetlane do wybranego poziomu mocy grzania.

2. Aby wyłączyć pole grzejne, należy nacisnąć 0.

## 6.5 PowerBoost

Funkcja ta zapewnia indukcyjnym polom grzejnym dodatkową moc. Funkcję tę można włączyć dla indukcyjnego pola grzejnego tylko przez ograniczony czas. Po upływie tego czasu indukcyjne pole grzejne automatycznie przełącza się na maksymalną moc grzania.



Patrz rozdział „Dane techniczne”.

**Aby włączyć funkcję dla pola grzejnego:** dotknąć P.

**Aby wyłączyć funkcję:** zmienić ustawienie mocy grzania.

## 6.6 OptiHeat Control (3-stopniowy wskaźnik ciepła resztkowego)

### OSTRZEŻENIE!

/ / Gdy świeci się wskaźnik, występuje zagrożenie poparzeniem ciepłem resztkowym.

Indukcyjne pola grzejne wytwarzają ciepło potrzebne do gotowania potraw bezpośrednio w dnie naczyń. Ciepło z naczynia podgrzewa płytę ceramiczną.

Wskaźniki te pojawiają się, gdy pole grzejne jest gorące. Pokazują one ciepło resztkowe aktualnie używanych pól grzejnych:

- dalsze gotowanie,

- podtrzymywanie temp,

- ciepło resztkowe.

Może również pojawić się wskaźnik:

- dla sąsiadujących pól grzejnych, nawet jeśli nie są używane,
- gdy gorące naczynie zostanie umieszczone na zimnym polu grzejnym,

- gdy płyta grzejna jest wyłączona, ale pole grzejne jest nadal gorące.

Wskaźnik zniknie po ostygnięciu pola grzejnego.

## 6.7 Zegar

### Wyłącznik czasowy

Funkcja ta służy do określenia czasu pracy pola grzejnego podczas danego cyklu gotowania. Funkcję okapu można ustawić oddzielnie. Patrz „Funkcje okapu”.

1. Nacisnąć przycisk . Na wyświetlaczu timera pojawi się 00.
2. Nacisnąć przycisk lub , aby ustawić czas (00-99 minut).
3. Nacisnąć przycisk , aby uruchomić timer lub odczekać 3 sekundy. Zegar zaczyna odliczać czas.

**Aby zmienić czas:** wybrać pole grzejne za pomocą i nacisnąć przycisk lub .

**Aby wyłączyć funkcję:** wybierz pole grzejne za pomocą i naciśnij przycisk . Pozostały czas powróci do wartości 00.

Zegar kończy odliczanie czasu, rozlega się sygnał dźwiękowy i miga wskazanie 00. Pole grzejne wyłączy się. Nacisnąć dowolny symbol, aby wyłączyć sygnał i zatrzymać miganie.

### Minutnik

1. Nacisnąć .
2. Nacisnąć lub , aby ustawić czas. Zegar kończy odliczanie czasu, rozlega się sygnał dźwiękowy i miga wskazanie 00. Nacisnąć dowolny symbol, aby wyłączyć sygnał i zatrzymać miganie.

**Aby wyłączyć funkcję:** nacisnąć przycisk , a następnie . Pozostały czas powróci do wartości 00.

## 6.8 Zarządzanie energią

Jeśli włączone jest kilka pól grzejnych, a pobór mocy przekracza ograniczenia

zasilania, funkcja ta dzieli dostępną moc pomiędzy wszystkie pola grzejne (zasilane z tej samej fazy). Płyta grzejna steruje ustawieniami mocy grzania, aby chronić bezpieczniki instalacji domowej.

- Pola grzejne są pogrupowane zgodnie z umiejscowieniem i liczbą faz podłączonych do płyty grzejnej. Maksymalne obciążenie każdej fazy. Jeśli płyta grzejna osiągnie maksymalną dostępną moc grzania, aby chronić bezpieczniki instalacji domowej, zostanie automatycznie zmniejszona.
- Ustawienie mocy grzania wybranego pola grzejnego jest zawsze priorytetem. Pozostała moc zostanie podzielona pomiędzy pozostałe pola grzejne zgodnie z kolejnością wyboru.
- W strefach grzejnych o zmniejszonej mocy pasek sterowania miga i pokazuje maksymalne możliwe ustawienie grzania.
- Odczekać, aż wyświetlacz przestanie migać lub zmniejszyć moc grzania ostatnio wybranego pola grzejnego. Pola grzejne będą kontynuować pracę przy zmniejszonej mocy grzania. W razie potrzeby zmienić ustawienia mocy grzania pół grzejnych ręcznie.
- Wyciąg okapu jest zawsze dostępny jako odbiornik energii elektrycznej.

Informacje dotyczące możliwych kombinacji mocy grzania można znaleźć na ilustracji.

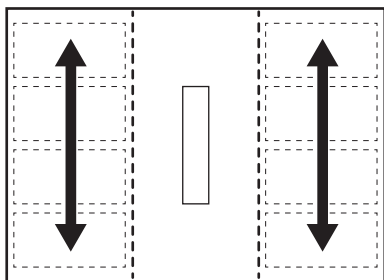

## 6.9 Funkcje okapu

### OSTRZEŻENIE!

Patrz rozdział dotyczący bezpieczeństwa.

## Włączanie i wyłączanie okapu

Okap może działać razem z płytą grzejną podczas gotowania, a także gdy płyta jest wyłączona.

1. Aby włączyć okap, należy nacisnąć przycisk jednego z biegów wentylatora (1-3) na panelu regulacji okapu.

Rozlegnie się sygnał dźwiękowy i nad panelem sterowania okapem pojawią się wskaźniki.

2. Ustawić bieg wentylatora zgodnie z potrzebami, naciskając jeden z przycisków na panelu sterowania okapem.
3. Aby wyłączyć okap, należy nacisnąć 0 na panelu sterowania okapem.

Wskaźniki nad panelem sterowania okapem znikną.

## AUTO

Funkcja automatycznie dostosowuje bieg wentylatora do wybranej mocy grzania płyty grzejnej.

Przy pierwszym użyciu płyty grzejnej funkcja ta jest zwykle domyślnie włączona.

Funkcję tę można włączyć, gdy płyta grzejna jest włączona i żadne z pół grzejnych nie jest czynne, lub w dowolnym momencie w trakcie gotowania.



Jeśli funkcja zostanie włączona przy wyłączonej płycie grzejnej, żadne pole grzejne nie będzie działać i na panelu sterowania nie będzie widoczny wskaźnik ciepła resztkowego, funkcja wyłączy się samoczynnie po kilku sekundach.

1. Nacisnąć i przytrzymać przycisk , aby włączyć płytę grzejną.
2. Nacisnąć AUTO, aby włączyć funkcję. Rozlegnie się sygnał dźwiękowy i nad symbolem pojawi się wskaźnik.
3. Umieścić naczynie na płycie grzejnej i wybrać poziom mocy grzania. W razie potrzeby zwiększyć lub zmniejszyć moc grzania.

Okap reaguje na ustawienie mocy grzania, odpowiednio zwiększając lub zmniejszając

bieg wentylatora. Nad panelem regulacji okapu pojawiają się wskaźniki.

- Nacisnąć przycisk 0 na panelu sterowania płytą grzejącą, aby wyłączyć pole grzejne lub , aby wyłączyć płytę grzejącą.











Jeśli pojawi się wskaźnik ciepła resztkowego, funkcja AUTO będzie nadal regulować bieg wentylatora. Jeśli pozostała ilość ciepła jest

niska, Breeze może również rozpocząć pracę.

- Aby wyłączyć tę funkcję w trakcie gotowania i przełączyć okap na tryb ręczny, należy nacisnąć AUTO lub jakieś inne ustawienie na panelu regulacji okapu.

Rozlegnie się sygnał dźwiękowy, a wskaźnik nad symbolem zniknie.

### Tryby automatyczne – biegi wentylatora

Tryb okapu	Poziom ciepła resztkowego (płyta grzejąca jest wyłączona)			Poziom ciepła resztkowego (płyta grzejąca jest włączona)			Gotowa-	Smażenie
	0							
H1	-	-	-	-	-	-	-	1
H2	-	-	-		-	-	1	1
H3	-	-			-	1	1	2
H4	-			1	1	1	2	3







Jeśli płyta grzejąca zostanie wyłączona podczas działania funkcji AUTO, funkcja zostanie zapamiętana na czas następnej sesji gotowania.

### Zegar odliczający okapu kuchennego

Użyć funkcji, aby określić, jak długo ma pracować okap.

Nie można ustawić zegara okapu, gdy jest on wyłączony.



- Nacisnąć  obok paska sterowania okapu.
- Nacisnąć  lub , aby ustawić czas (00-99 minut).
- Nacisnąć , aby uruchomić zegar. Zegar zaczyna odliczać czas.
  - Po zakończeniu odliczania czasu okap przestanie działać.
  - Możliwe jest ustawienie zegara okapu, gdy AUTO jest włączony. Jeśli AUTO wyłączy okap się przed upływem

ustawionego czasu, zegar zostanie wyzerowany.

- Jeśli zegar wyłączy okap przed AUTO, funkcja zostanie wyłączona. Wskaźniki powyżej 0 i AUTO znikną.
- W obu przypadkach funkcja AUTO zostanie włączona przy następnym włączeniu płyty grzejącej.

### Boost

Funkcja włącza wentylator okapu na maksymalny bieg.

- Nacisnąć , aby włączyć funkcję. Rozlegnie się sygnał dźwiękowy i nad symbolem pojawi się wskaźnik.
- Aby w razie potrzeby wyłączyć funkcję, należy ponownie nacisnąć .

Funkcja ta może działać nieprzerwanie przez maksymalnie 10 minut. Po upływie tego czasu ustawienie biegu wentylatora automatycznie zmienia się na 3. W razie potrzeby można ponownie włączyć tę funkcję.

## Breeze

Funkcja ta ustawia bardzo niski bieg wentylatora okapu. Natychmiast po włączeniu funkcji, wentylator zaczyna pracować bardzo cicho. Funkcji tej używa się po zakończeniu gotowania, aby usunąć wszelkie utrzymujące się zapachy.

**Aby włączyć tę funkcję, gdy płyta grzejna jest wyłączona:**

### 1. Nacisnąć

Rozlegnie się sygnał dźwiękowy i nad symbolem pojawi się wskaźnik. Na wyświetlaczu obok panelu sterowania okapem pojawi się timer ustawiony na 60 minut.

### 2. Jeśli to konieczne, nastawić timer za pomocą lub .

Po zakończeniu odliczania czasu przez timer okap wyłącza się automatycznie.

## Auto Breeze

Funkcja ta służy do automatycznego utrzymania działania wentylatora okapu po zakończeniu gotowania i wyłączeniu płyty grzejnej. Wentylator działa z minimalną prędkością przez maksymalnie 20 minut. Funkcja ta usuwa wszelkie zapachy utrzymujące się po zakończeniu gotowania.

Przy pierwszym użyciu płyty grzejnej funkcja ta jest domyślnie włączona.

Gdy funkcja ta działa, nad AUTO pojawia się wskaźnik. Pozostały czas pracy widać na wyświetlaczu timera okapu. Nie można zmienić ustawionego czasu. Po zakończeniu tego cyklu wentylator wyłącza się automatycznie.

**Aby wyłączyć tę funkcję w trakcie jej działania:**

Nacisnąć AUTO lub 0 na panelu regulacji okapu.

Wentylator okapu wyłącza się.

**Aby całkowicie wyłączyć tę funkcję:**

1. Wejść do menu: nacisnąć i przytrzymać przez 3 sekundy. Następnie nacisnąć i przytrzymać .

2. Nacisnąć na przednim timerze, aż na wyświetlaczu pojawi się **dF**.
3. Nacisnąć przycisk lub na przednim timerze, aż pojawi się **Wył. (--)**.
4. Aby wyjść, należy nacisnąć przycisk .



Zaleca się, aby nie wyłączać tej funkcji i pozostawić ją czynną bez przerwy przez cały czas trwania cyklu.

## 6.10 Struktura menu

W tabeli przedstawiono podstawową strukturę menu.

### Ustawienia użytkownika

Sym-bol	Ustawienie	Możliwe opcje
C1	Wi-Fi	Wł. / Wył. (--)
C2	Moc sygnału Wi-Fi	Trzy poziomy siły sygnału.
C3	Konfiguracja	Wł. – płyta grzejna jest skonfigurowana. Wył. (--) – sieć została odłączona.
b	Dźwięk	Wł. / Wył. (--)
H	Tryb okapu	1 - 4
dF	Auto Breeze	Wł. / Wył. (--)
E	Historia alarmów/błędów	Lista ostatnich alarmów/błędów.

### Aby wprowadzić ustawienia użytkownika

**należy nacisnąć i przytrzymać przez 3 sekundy. Następnie nacisnąć i przytrzymać przycisk .** Ustawienia pojawiają się na timerze lewych pól grzejnych.

**Poruszanie się po menu:** menu składa się z symbolu ustawienia i wartości. Symbol pojawi się na tylnym timerze, natomiast wartość zostanie wyświetlona na przednim. Aby przechodzić między ustawieniami, należy nacisnąć przycisk na przednim timerze.

Aby zmienić wartość ustawienia, nacisnąć lub na przednim timerze.

**Aby wyjść z menu:** nacisnąć .



Aby uzyskać więcej informacji na temat ustawień i łatwiejszej nawigacji po menu, pobrać My Electrolux Kitchen .

## OffSound Control

Dźwięki można włączać/wyłączać w Menu > Ustawienia użytkownika.



Patrz „Struktura menu”.

Gdy dźwięki są wyłączone, dźwięk jest nadal słyszalny, gdy:

- po dotknięciu ;
- timer znika,
- naciśnięto symbol nieaktywny.

## 7. DODATKOWE FUNKCJE

### 7.1 Samoczynne wyłączenie

#### Funkcja wyłącza płytę grzejną automatycznie, jeśli:

- wszystkie pola grzejne oraz okap są wyłączone,
- po włączeniu płyty grzejnej nie ustawiono żadnej mocy grzania ani biegu wentylatora,
- panel sterowania został zalany lub przez ponad 10 sekund znajduje się na nim przedmiot (naczynie, ściereczka itp.). Rozlegnie się sygnał dźwiękowy i płyta grzejna wyłączy się. Zdjąć przedmiot lub wyczyścić panel sterowania.
- płyta grzejna nagrzewa się zbyt mocno (np. gdy wygotowała się zawartość garnka). Przed ponownym użyciem płyty grzejnej odczekać, aż pole grzejne ostygnie.
- nie można wyłączyć pola grzejnego lub zmienić ustawienia mocy grzania. Po pewnym czasie płyta grzejna wyłączy się.



**Zależność między ustawieniem mocy grzania /prędkości wentylatora a czasem, po którym urządzenie wyłączy się:**

Ustawienie mocy grzania	Płyta grzejna wyłączy się po
1 - 2	6 godz.
3 - 4	5 godz.
5	4 godz.
6 - 9	1,5 godziny

Ustawienie biegu wentylatora	Okap wyłączy się po
	10 godz.
1 - 3	10 godz.

### 7.2 Pauza

Ta funkcja przestawia wszystkie włączone pola grzejne na najniższą moc grzania. Prędkość wentylatora okapu zmniejszy się do poziomu 1. Jeśli funkcję tę włączy się w trakcie pracy okapu w trybie automatycznym, prędkość wentylatora okapu nie zmniejszy się.

Gdy funkcja jest włączona, można używać symboli  i . Wszystkie pozostałe symbole na panelach sterowania są zablokowane.

Funkcja nie blokuje funkcji zegara:

**1. Aby włączyć funkcję:** nacisnąć . Moc grzania zostanie zmniejszona do wartości 1. Prędkość wentylatora okapu zmniejszy się do poziomu 1.

**2. Aby wyłączyć funkcję:** nacisnąć . Włączy się poprzednie ustawienie mocy grzania/prędkości wentylatora.

### 7.3 Blokada

Podczas pracy płyty grzejnej można zablokować panel sterowania. Zapobiega to przypadkowej zmianie ustawienia mocy grzania / prędkości okapu.

Najpierw należy ustawić moc grzania / prędkość okapu.



**Aby włączyć funkcję:** nacisnąć przycisk .



**Aby wyłączyć funkcję:** nacisnąć przycisk  ponownie.



Funkcja wyłącza się po wyłączeniu płyty grzejnej.



## 7.4 Blokada uruchomienia



Funkcja ta zapobiega przypadkowemu włączeniu płyty grzejnej oraz okapu.

**Aby włączyć funkcję:** nacisnąć . Nie wprowadzać żadnego ustawienia mocy grzania / pracy okapu. Nacisnąć i przytrzymać przycisk  przez 3 sekundy, aż nad symbolem pojawi się wskaźnik. Wyłączyć płytę grzejną za pomocą .



Po wyłączeniu płyty grzejnej funkcja pozostanie aktywna. Wskaźnik powyżej  jest włączony.

**Aby wyłączyć funkcję:** nacisnąć . Nie wprowadzać żadnego ustawienia mocy grzania / pracy okapu. Nacisnąć i przytrzymać przycisk  przez 3 sekundy, aż nad symbolem zniknie wskaźnik. Wyłączyć płytę grzejną za pomocą .

**Gotowanie z włączoną funkcją:** nacisnąć przycisk , a następnie nacisnąć  i przytrzymać przez 3 sekundy, aż zniknie wskaźnik nad symbolem. Można obsługiwać płytę grzejną. Po wyłączeniu płyty grzejnej za pomocą  funkcja zostanie ponownie uruchomiona.

## 7.5 Uniwersalne indukcyjne pole grzejne



### OSTRZEŻENIE!

Patrz rozdział dotyczący bezpieczeństwa.

## Funkcja FlexiBridge

Uniwersalne indukcyjne pole grzejne składa się z czterech części. Sekcje można połączyć w dwa pola grzejne o różnej wielkości lub w jedno duże pole grzejne. Połączenie poszczególnych sekcji wybiera się poprzez wybranie trybu odpowiedniego do wielkości naczynia, które ma być użyte. Dostępne są trzy tryby: Standard, Big Bridge oraz Max Bridge.



Do ustawiania mocy grzania służą dwa paski regulacji po lewej stronie.

## Przełączanie między trybami

Aby przełączać się między trybami, należy nacisnąć przycisk . Ustawienie mocy grzania zostanie zachowane.



W niektórych modelach dostępne są dwa elastyczne obszary grzejne, lewy i prawy. Aby użyć elastycznego pola grzejnego po prawej stronie, należy użyć symboli oraz paneli sterowania po prawej stronie płyty grzejnej.

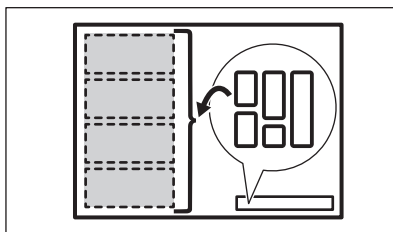

## Średnica i położenie naczynia

Wybrać tryb odpowiedni do rozmiaru i kształtu naczynia. Naczynie powinno zakryć maksymalnie wybrany obszar.

Umieścić naczynie o średnicy dna mniejszej niż 160 mm na środku jednej sekcji. W trybach Big Bridge i Max Bridge można używać blachy do pieczenia.

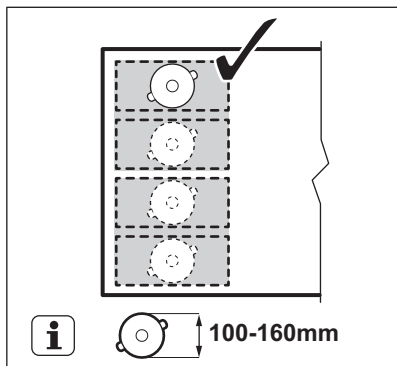

Umieścić naczynie o średnicy dna większej niż 160 mm w środku między dwiema sekcjami.

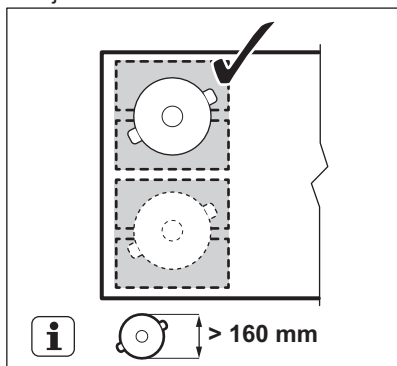

### FlexiBridge Tryb standardowy

Ten tryb domyślnie włącza się po włączeniu funkcji. Łączy sekcje w dwa oddzielne obszary grzejne. Moc grzania można ustawić osobno dla każdego obszaru grzejnego. Użyć dwóch pasków sterowania po lewej stronie.

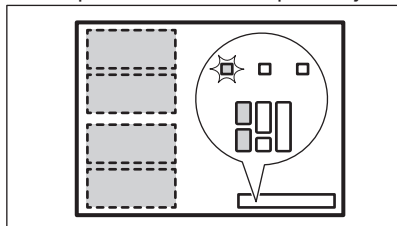

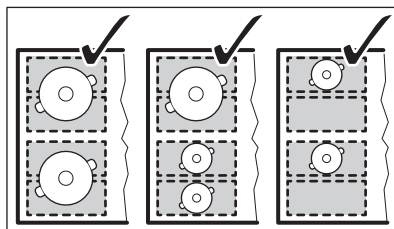

**Prawidłowe ustawienie naczynia:**

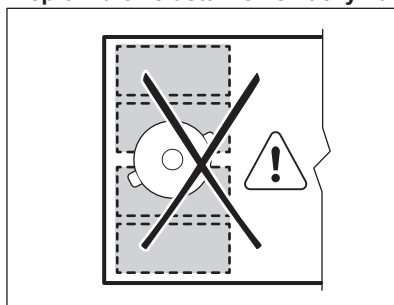

**Nieprawidłowe ustawienie naczynia:**



### FlexiBridge Tryb Big Bridge

Aby włączyć tryb, należy naciskać , aż zaświeci się odpowiedni wskaźnik trybu . Ten tryb łączy trzy tylne sekcje w jeden obszar grzejny. Przednia sekcja nie jest połączona i działa jako osobne pole grzejne. Moc grzania można ustawić osobno dla każdego obszaru grzejnego. Użyć dwóch pasków sterowania po lewej stronie.

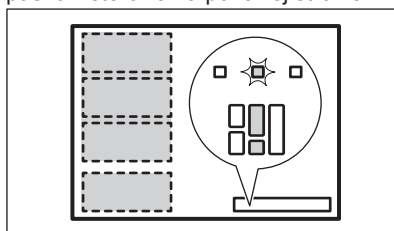

**Prawidłowe ustawienie naczynia:**

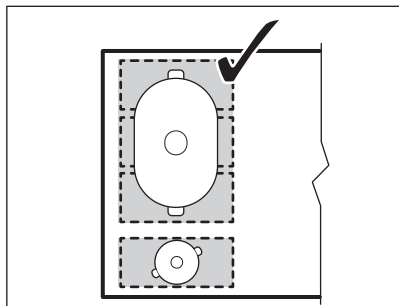

Upewnić się, że naczynie znajduje się na trzech połączonych sekcjach. Jeśli naczynie jest mniejsze niż dwie sekcje, zaczną migać pasek sterowania, a po 2 minutach pole grzejne wyłączy się.

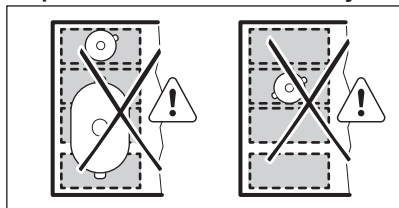

**Nieprawidłowe ustawienie naczynia:**



### FlexiBridge Tryb Max Bridge

Aby włączyć tryb, należy naciskać , aż zaświeci się odpowiedni wskaźnik trybu . Ten tryb łączy wszystkie sekcje w jeden obszar grzejny. Do ustawiania mocy grzania służą dwa paski regulacji po lewej stronie.

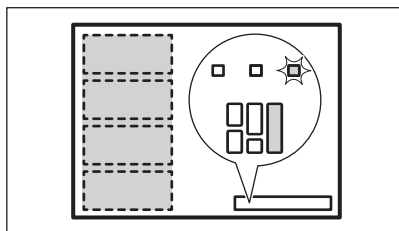

**Prawidłowe ustawienie naczynia:**

Upewnić się, że naczynie znajduje się na czterech połączonych sekcjach. Jeśli naczynie jest mniejsze niż trzy sekcje, zaczną migać pasek regulacji, a po 2 minutach pole grzejne wyłączy się.

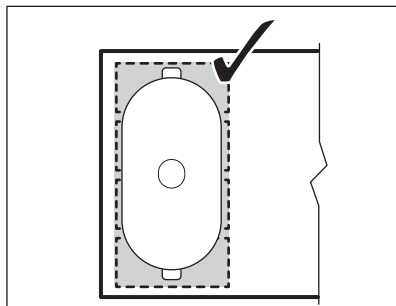

**Nieprawidłowe ustawienie naczynia:**

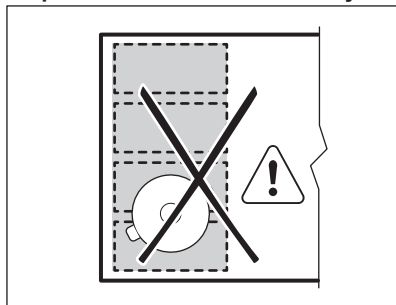

### PowerSlide

Funkcja umożliwia regulację temperatury poprzez przestawienie naczynia w inne miejsce indukcyjnej powierzchni gotowania.

- Funkcja ta powoduje podział indukcyjnego pola grzejnego na trzy obszary o różnych ustawieniach mocy grzania. Płyta grzejna wykrywa położenie naczynia i dostosowuje do niego moc grzania.
- Naczynie można ustawić z przodu, po środku lub z tyłu. Gdy naczynie jest ustawione z przodu, moc grzania jest największa. Aby ją zmniejszyć, należy przesunąć naczynie w środkowe lub tylne położenie.
- Przy pierwszym uruchomieniu funkcji wybrane są domyślnie następujące ustawienia mocy grzania: 9 dla położenia przedniego, 6 dla położenia środkowego oraz 3 dla tylnego położenia.
- Ustawienia mocy grzania można zmienić osobno dla każdego położenia. Przy następnym uruchomieniu funkcji płyta grzejna będzie pamiętać wybrane ostatnio ustawienia.

- Wskaźnik mocy grzania lewego przedniego paska sterowania pokazuje ustawienie mocy grzania dla tej funkcji. **Aby zmienić ustawienie mocy grzania, należy użyć lewego przedniego paska sterowania.** Lewy tylny pasek sterowania jest wyłączony podczas działania funkcji.



W niektórych modelach dostępne są dwa elastyczne obszary grzejne, lewy i prawy. Aby obsługiwać PowerSlide po prawej stronie, należy użyć prawego przedniego paska sterowania.



Podczas korzystania z funkcji należy używać tylko jednego naczynia, którego dno ma średnicę co najmniej 160mm.

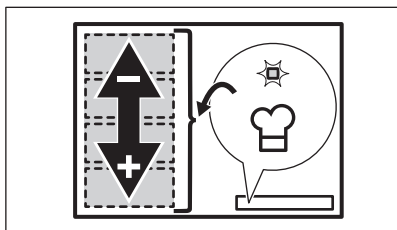

1. Umieść odpowiednie naczynie z przodu po lewej stronie obszaru grzejnego.
2. Nacisnąć i przytrzymać przycisk , aby włączyć płytę grzejną. Rozlegnie się sygnał dźwiękowy i pojawią się wskaźniki powyżej i .
3. Nacisnąć , aby wyłączyć funkcję.

Rozlegnie się sygnał dźwiękowy i nad symbolem pojawi się wskaźnik.

4. W razie potrzeby przesunąć naczynie do przodu lub do tyłu na obszarze grzejnym. Aby zmienić położenie naczynia, należy je podnieść i postawić w innej części powierzchni grzejnej. Nie należy spuszczać naczyń, ponieważ może to spowodować zarysowania i odbarwienia powierzchni.

Poziom mocy grzania na pasku sterowania jest ustawiany automatycznie.

5. Aby zmienić domyślne ustawienia mocy grzania, należy najpierw przesunąć naczynie do obszaru, który ma zostać wyregulowany.

6. Nacisnąć dowolny z dostępnych poziomów mocy grzania na lewym przednim pasku sterowania.

Zaktualizowane ustawienia mocy grzania zostaną zapamiętane przy następnym użyciu tej funkcji.

7. W razie potrzeby powtórz procedurę dla pozostałych obszarów gotowania.

8. Aby wyłączyć funkcję, należy nacisnąć przycisk ,. Można również nacisnąć 0 na lewym przednim panelu sterowania.

Rozlegnie się sygnał dźwiękowy, a wskaźnik nad symbolem zniknie. Moc grzania zmieni się na 0.

Podczas działania funkcji PowerSlide można ustawić timer. W takim przypadku timer nie wyłączy pól grzejnych, gdy upłynie ustawiony czas. Timer ma wpływ na wszystkie trzy pola grzejne włączone przez funkcję jednocześnie.

## 8. WSKAZÓWKI I PORADY



### OSTRZEŻENIE!

Patrz rozdział dotyczący bezpieczeństwa.

### 8.1 Naczynia



Silne pole elektromagnetyczne z indukcyjnego pola grzejnego bardzo szybko wytwarza ciepło w naczyniu.

Na indukcyjnych polach grzejnych należy używać odpowiednich naczyń.

- Dno naczynia musi być jak najgrubsze i płaskie.
- Przed ustawieniem naczynia na powierzchni płyty grzejnej należy upewnić się, że jego spód jest czysty i suchy.
- Aby uniknąć zarysowania powierzchni szkła ceramicznego, nie należy przesuwac na niej naczyń.

#### Materiał naczyń

- **prawidłowe:** żeliwo, stal, stal emaliowana, stal nierdzewna, dno wielowarstwowe (z odpowiednim oznaczeniem producenta).
- **nieprawidłowe:** aluminium, miedź, mosiądz, szkło, ceramika, porcelana.

#### Naczynie nadaje się do gotowania na płycie indukcyjnej, jeśli:

- możliwe jest szybkie zagotowanie wody w naczyniu postawionym na polu grzejmym ustawionym na maksymalną moc;
- magnes jest przyciągany przez dno naczynia.

#### Wymiary naczyń

- Indukcyjne pola grzejne dostosowują się automatycznie do wielkości dna naczyń.
- Wydajność pola grzejmego zależy od średnicy naczynia. Naczynie o średnicy dna mniejszej niż minimalna pochłania tylko część energii generowanej przez pole grzejne.
- Ze względów bezpieczeństwa oraz by uzyskać optymalne efekty pieczenia nie należy używać naczyń większych niż podano w rozdziale „Specyfikacja pól grzejmych”. Podczas gotowania należy unikać umieszczania naczyń w pobliżu panelu sterowania. Może to mieć wpływ na działanie panelu sterowania lub spowodować przypadkowe włączenie funkcji płyty grzejmego.



Patrz „Dane techniczne”.

#### Pokrywy z wentylacją parową

Aby jeszcze bardziej zoptymalizować gotowanie przy okapie, można używać specjalnych pokrywek z wentylacją parową z naczyniami. Pokrywy zostały zaprojektowane tak, aby kierować parę wytwarzaną wewnątrz naczynia w kierunku okapu, minimalizując

niepożądane zapachy gotowania i nadmierną wilgotność w kuchni. Pokrywy są dostępne w kilku rozmiarach, aby pasowały do większości typowych rodzajów naczyń. Aby uzyskać więcej informacji, odwiedź naszą stronę internetową.

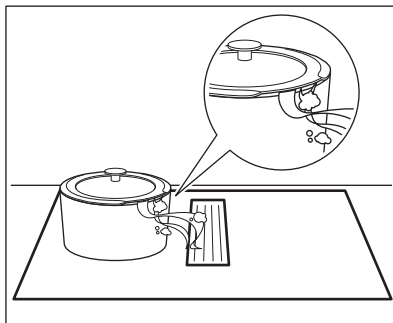

## 8.2 Odgłosy podczas pracy

### Jeżeli słychać:

- odgłos trzaskania: naczynie jest wykonane z różnych materiałów (konstrukcja wielowarstwowa).
- gwizd: pole grzejne jest ustawione na wysoką moc grzania, a naczynie jest wykonane z różnych materiałów (konstrukcja wielowarstwowa).
- odgłos brzęczenia: ustawiono wysoką moc grzania.
- odgłos klikania: odbywa się przełączanie obwodów elektrycznych.
- odgłos syczenia, brzęczenia: uruchomiony jest wentylator.

**Opisane odgłosy są normalnym zjawiskiem i nie świadczą o usterce urządzenia.**

## 8.3 Öko Timer (Zegar eko)

Aby oszczędzać energię, grzałka pola grzejmego wyłącza się zanim zabrzmi sygnał wyłącznika czasowego. Różnica w czasie pracy urządzenia zależy od ustawionego poziomu mocy grzania oraz czasu gotowania.

## 8.4 Przykłady zastosowań związanych z gotowaniem

Zależność między ustawieniem mocy grzania a poborem mocy przez pole grzejne nie jest

liniowa. Zwiększenie mocy grzania nie powoduje proporcjonalnego zwiększenia poboru mocy. Przy ustawieniu średniej mocy grzania pole grzejne wykorzystuje mniej niż połowę swojej mocy.



Dane przedstawione w tabeli mają wyłącznie charakter orientacyjny.

Ustawienie mocy grzania	Zastosowanie:	Czas (min)	Wskazówki
1	Podtrzymywanie temperatury potraw.	w razie potrzeby	Umieścić pokrywkę na naczyniu.
1 - 2	Sos holenderski, roztopianie: masło, czekolada, żelatyna.	5 - 25	Zamieszać od czasu do czasu.
2	Ścinanie: puszyste omlety, smażone jajka.	10 - 40	Należy gotować z założoną pokrywką.
2 - 3	Gotowanie ryżu lub potraw mlecznych, podgrzewanie gotowych potraw.	25 - 50	Dodać co najmniej dwukrotnie więcej płynu niż ryżu. Potrawy mleczne mieszać od czasu do czasu.
3 - 4	Gulasz z warzyw, ryb, mięsa.	20 - 45	Dodać kilka łyżek wody. Sprawdzać ilość wody w trakcie tego procesu.
4 - 5	Gotowanie ziemniaków i innych warzyw na parze.	20 - 60	Nalać na dno garnka 1-2 cm wody. Sprawdzać ilość wody w trakcie tego procesu. Przykryć garnek pokrywką.
4 - 5	Gotowanie większych ilości potraw, duszenie i zupy.	60 - 150	Do 3 l wody plus składniki.
6 - 7	Delikatne smażenie: eskalopki, cordon bleu, kotlety, bryzole, kielbasa, wątróbki, zasmażki, jajka, naleśniki, pączki.	w razie potrzeby	Odwracać w razie potrzeby.
7 - 8	Intensywne smażenie, placki ziemniaczane, steki z polędwicy, steki.	5 - 15	Odwracać w razie potrzeby.
9	Gotowanie wody, gotowanie makaronu, obsmażanie mięsa (gulasz, mięso duszone w sosie własnym), smażenie frytek.		
<b>P</b>	Gotowanie większej ilości wody. PowerBoost jest wł.		

## 8.5 Wskazówki i porady dotyczące korzystania z okapu

- Kratka pokrywająca okap wykonana jest z aluminium i stali nierdzewnej oraz . Gdy okap nie pracuje, można na nim ustawić garnki. Nie spowoduje to żadnych uszkodzeń.

- Gdy tryb AUTO jest włączony, wentylator uruchamia się z niską prędkością na początku każdej sesji gotowania. Prędkość wzrasta stopniowo. Prędkość wentylatora można również regulować ręcznie.

## 9. KONSERWACJA I CZYSZCZENIE

### OSTRZEŻENIE!

Patrz rozdział dotyczący bezpieczeństwa.

### 9.1 Informacje ogólne

- Czyścić płytę grzejną po każdym użyciu.
- Zawsze używać naczyń z czystym dnem.
- Zarysowania lub ciemne plamy na powierzchni nie mają wpływu na działanie płyty grzejnej.
- Stosować odpowiednie środki przeznaczone do czyszczenia powierzchni płyty grzejnej.
- Użyć specjalnego skrobaka do szkła.



Nadruk na uniwersalnym indukcyjnym polu grzejnym może ulec zabrudzeniu lub przebarwieniu na skutek przesuwania naczyń. Obszar można czyścić w standardowy sposób.

### 9.2 Czyszczenie płyty grzejnej

- **Wyjąć natychmiast:** stopiony plastik, folię, sól, cukier oraz zabrudzenia z potraw zawierających cukier. W przeciwnym razie zabrudzenia mogą uszkodzić płytę grzejną. Uważać, aby się nie oparzyć. Użyć specjalnego skrobaka, przykładając go pod ostrym kątem do szklanej powierzchni i przesuając po niej ostrzem.
- **Wyjąć, gdy płyta grzejna wystarczająco ostygnie:** ślady osadu kamienia i wody, plamy tłuszczu, metaliczne odbarwienia. Przetrzeć płytę grzejną wilgotną szmatką z dodatkiem delikatnego detergentu. Po wyczyszczeniu wytrzeć płytę grzejną do sucha miękką szmatką.
- **Usunąć błyszczące metaliczne odbarwienia:** użyć wodnego roztworu octu i wyczyścić szklaną powierzchnię wilgotną szmatką.

### 9.3 Czyszczenie okapu

#### Kratka

Kratka kieruje powietrze do okapu. Ponadto chroni system okapu i zapobiega przypadkowemu wpadnięciu ciał obcych do środka. Kratkę można myć ręcznie lub w zmywarce. Przetrzeć kratkę miękką ściereczką.

#### Zbiornik na wodę

Pod okapem znajduje się zbiornik na wodę. Gromadzi on skropliny powstające podczas każdego procesu gotowania. Pamiętaj, aby regularnie opróżniać zbiornik na wodę.

Przed otwarciem zbiornika na wodę należy umieścić pod nim pojemnik lub tacę, aby zebrać wodę. Aby otworzyć zbiornik na wodę, należy wysunąć zatrzaski i otwierać je pojedynczo.

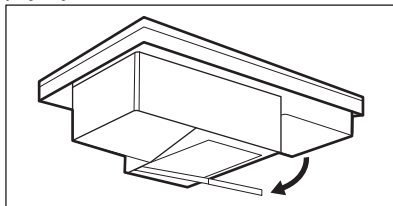

### OSTRZEŻENIE!



Należy uważać, aby woda nie dostała się do wnętrza okapu.

#### W przypadku rozlania wody lub innych płynów wewnątrz systemu okapu:

- najpierw wyłączyć okap;
- unieść kratkę i ostrożnie wyczyścić obszar okapu wilgotną ściereczką lub gąbką z łagodnym środkiem czyszczącym;
- wytrzeć nadmiar płynu nagromadzonego na dnie komory okapu gąbką lub suchą ściereczką;
- w razie potrzeby wyczyścić filtr (patrz „Czyszczenie filtra okapu”);
- włączyć okap, ustawić prędkość wentylatora na 2 lub wyższą i pozostawić na pewien czas, aby usunąć pozostałą wilgoć.

## 9.4 Czyszczenie filtra okapu

**Filtr węglowy 2 w 1** o długiej żywotności łączy filtrację tłuszczu i zapachu w jednym urządzeniu. Filtr składa się z dwóch wkładów umieszczonych po lewej i prawej stronie jego obudowy. Każdy wkład składa się z filtra przeciw tłuszczowego i trwałego filtra węglowego. Filtr przeciw tłuszczowy zbiera pozostałości tłuszczu, oleju i żywności i zapobiega ich przedostaniu się do systemu okapu. Trwały filtr węglowy, zawierający piankę z węglem aktywnym, neutralizuje dym i zapachy powstające podczas gotowania. Filtr należy regularnie czyścić i co jakiś czas regenerować:

- Oczyszczyć filtr, gdy tylko widoczny będzie nagromadzony tłuszcz. Częstotliwość czyszczenia zależy od ilości tłuszczu i oleju użytego do gotowania. Zaleca się czyszczenie filtra co 10–20 godzin lub częściej, jeśli jest to konieczne.
- Filtr regeneruje się tylko wtedy, gdy włączy się powiadomienie . Maksymalna liczba cykli regeneracji wynosi 7. Po upływie tego czasu filtr należy wymienić na nowy. O regeneracji filtra przypomina wbudowany w płytę grzejną licznik. Licznik uruchomi się automatycznie przy pierwszym włączeniu okapu. Po 100 godzinach pracy wskaźnik filtra  zacznie migać, sygnalizując, że należy zregenerować filtr. Po wyłączeniu okapu i płyty grzejnej powiadomienie pozostanie włączone przez 30 sekund. Powiadomienie nie blokuje możliwości korzystania z płyty grzejnej.

### OSTRZEŻENIE!

Przesycony filtr może stwarzać ryzyko pożaru.

### Demontaż/ponowny montaż filtra

Filtr i obudowa filtra znajdują się tuż pod kratką na środku płyty grzejnej. Należy wyjmować je ostrożnie, mogą być śliskie od nagromadzonego tłuszczu.

1. Zdjąć kratkę.

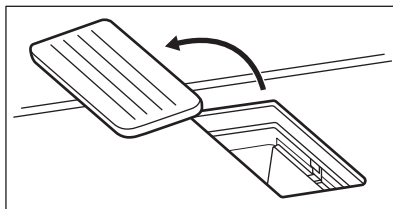

2. Wyjąć obudowę filtra.

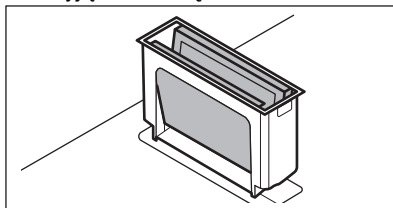

3. Delikatnie wepchnąć dwa wkłady od zewnątrz i złożyć je razem. Następnie wyjąć filtr z obudowy.

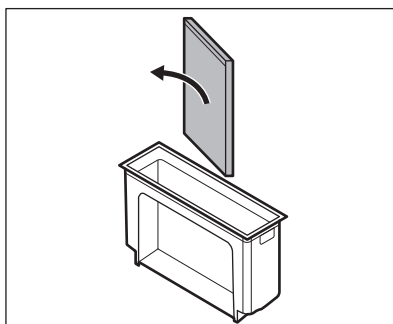
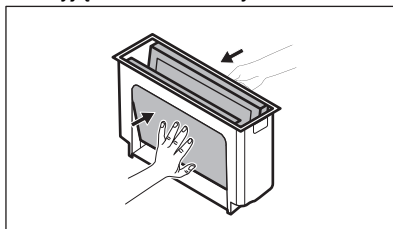

4. Po czyszczeniu ponownie zmontować filtr:

- a. Wsunąć elementy filtra wewnątrz obudowy filtra wzdłuż wbudowanych przewodnic. Upewnić się, że czarne boki są skierowane do wewnątrz, a srebrne na zewnątrz. Po ponownym montażu wewnątrz komory powinien być widoczny czarny bok.



- b. Umieścić obudowę filtra z powrotem w komorze okapu.

### Czyszczenie obudowy filtra

Umyć obudowę filtra ręcznie łagodnym detergentem i miękką ściereczką. Można ją również umyć w zmywarce.

### Czyszczenie filtra

1. Umyć filtr w ciepłej wodzie bez żadnych środków czyszczących. Detergenty mogą zaszkodzić filtracji zapachów. W razie potrzeby aby usunąć resztki żywności można użyć miękkiej gąbki, miękkiej ściereczki lub nieściernej szczoteczki do czyszczenia. Filtr można również umyć w zmywarce w temperaturze 65–70°C (stosując program dłuższy niż 90min), bez detergentów i bez naczyń w tym samym ładunku.
2. Osuszyć filtr w piekarniku przez 20-30 min w temperaturze 70 °C. Umieścić filtr

na środkowej półce drucianej. Użyć funkcji piekarnika bez wentylatora. Albo można pozostawić filtr do wyschnięcia przez noc w temperaturze pokojowej. Przed ponownym montażem filtr trzeba dobrze wysuszyć.

3. Z powrotem złożyć filtr i umieścić go w komorze okapu.

### Regeneracja filtra

1. Najpierw wyczyścić filtr, jak opisano powyżej w kroku 1.
  2. Umieścić filtr w piekarniku na 60 min w temperaturze 80–110 °C. Umieścić filtr na środkowej półce drucianej. Użyć funkcji piekarnika bez wentylatora.
  3. Z powrotem złożyć filtr i umieścić go w komorze okapu.
  4. Nacisnąć  krótko, aby wyzerować licznik.
- Licznik zostanie uruchomiony ponownie.



## 10. ROZWIĄZANIE PROBLEMÓW





### OSTRZEŻENIE!

Patrz rozdział dotyczący bezpieczeństwa.

### 10.1 Co zrobić, gdy...

Problem	Możliwa przyczyna	Środek zaradczy
Nie można uruchomić płyty grzejnej ani nią sterować.	Płyty grzejnej nie podłączono do zasilania lub podłączono nieprawidłowo.	Sprawdzić, czy płytę grzejną podłączono prawidłowo do zasilania.
	Zadziałał bezpiecznik.	Sprawdzić, czy bezpiecznik jest przyczyną usterki. Jeżeli nadal będzie dochodzić do wyzwalań bezpiecznika, należy skontaktować się z wykwalifikowanym elektrykiem.
	W ciągu 60 sekund nie ustawiono mocy grzania.	Ponownie włączyć płytę grzejną i ustawić moc grzania w ciągu maksymalnie 60 sekund.
	Dotknięto jednocześnie 2 lub więcej pól czujników.	Dotknąć tylko jednego pola czujnika.
	Działa funkcja Pauza.	Patrz „Pauza”.

Problem	Możliwa przyczyna	Środek zaradczy
	Na panelu sterowania znajdują się plamy wody lub tłuszczu.	Wyczyścić panel sterowania.
Słychać ciągly sygnał dźwiękowy.	Nieprawidłowe podłączenie elektryczne.	Odłączyć płytę grzejną od zasilania. Zwrócić się do wykwalifikowanego elektryka, aby sprawdził instalację.
Nie można ustawić maksymalnej mocy grzania jednego z pól grzejnych.	Pozostałe pola zużywają maksymalną dostępną moc. Płyta grzejna działa prawidłowo.	Zmniejszyć moc pozostałych pól grzejnych podłączonych do tej samej fazy. Patrz „Zarządzanie energią”.
Rozlegnie się sygnał dźwiękowy i płyta grzejna wyłączy się. Gdy płyta grzejna jest wyłączona, rozlega się sygnał dźwiękowy.	Umieszczono coś w jednym lub większej liczbie pól czujników.	Usunąć przedmiot z pól czujników.
Płyta grzejna wyłączy się.	Na polu czujnika znajduje się przedmiot  .	Usunąć przedmiot z pola czujnika.
Wskaźnik ciepła resztkowego nie włącza się.	Pole grzejne nie jest gorące, ponieważ działało za krótko lub nastąpiło uszkodzenie czujnika.	Jeśli pole grzejne działało wystarczająco długo, aby było gorące, należy skontaktować się z autoryzowanym centrum serwisowym.
Brak sygnałów dźwiękowych podczas dotykania pól czujników na panelu.	Sygnały dźwiękowe są wyłączone.	Włączyć sygnały dźwiękowe. Patrz „Codzienne użytkowanie”.
Uniwersalne indukcyjne pole grzejne nie nagrzewa naczynia.	Naczynie znajduje się w nieodpowiednim miejscu na uniwersalnym indukcyjnym polu grzejnym.	Umieścić naczynie we właściwym położeniu na uniwersalnym indukcyjnym polu grzejnym. Położenie naczynia zależy od włączonej funkcji lub trybu funkcji. Patrz „Uniwersalne indukcyjne pole grzejne”.
	Średnica dna naczynia jest nieodpowiednia dla włączonej funkcji lub trybu funkcji.	Należy użyć naczynia o średnicy odpowiedniej do włączonej funkcji lub trybu funkcji. Patrz „Uniwersalne indukcyjne pole grzejne”.
Zaświeci się wskaźnik nad symbolem  .	Działa funkcja Blokada uruchomienia lub Blokada.	Patrz „Zabezpieczenie przed uruchomieniem przez dzieci” i „Blokada”.
Pasek regulacji miga.	Brak naczynia na polu grzejnym lub pole grzejne nie zostało całkowicie zakryte.	Postawić naczynie na polu grzejnym, tak aby całkowicie zakryło pole grzejne.
	Użyto nieodpowiedniego naczynia.	Stosować naczynia odpowiednie do płyt indukcyjnych. Patrz „Wskazówki i porady”.
	Średnica dna naczynia jest za mała dla wybranego pola.	Używać naczyń o odpowiednich wymiarach. Patrz „Dane techniczne”.
	Działa funkcja FlexiBridge (Flexible Bridge). Naczynie nie zakrywa co najmniej jednej sekcji odpowiadającej włączonemu trybowi funkcji.	Ustawić naczynie na odpowiedniej liczbie sekcji ustawionego trybu funkcji lub zmienić tryb funkcji. Patrz „Uniwersalne indukcyjne pole grzejne”.

Problem	Możliwa przyczyna	Środek zaradczy
Panel sterowania miga dwukrotnie i gaśnie.	Działa funkcja PowerSlide. Na uniwersalnym indukcyjnym polu grzejnym umieszczone są dwa naczynia lub naczynie pokrywa więcej niż jedno pole grzejne włączone przez funkcję.	Użyć tylko jedno naczynie. Patrz „Uniwersalne indukcyjne pole grzejne”.
Panel regulacji okapu miga, a okap nie włącza się lub wyłącza się.	Wentylator może wyłączyć się samoczynnie w pewnych warunkach, np. gdy pomieszczenie nie jest odpowiednio wentylowane.	Otworzyć okno. Może trzeba będzie zainstalować przełącznik okna. Patrz „Montaż”. Jeśli przełącznik okna jest już zainstalowany, należy upewnić się, że został zainstalowany prawidłowo. Patrz broszura instalacji. Nacisnąć dowolny symbol. Okap działa ponownie.
Wentylator okapu nie działa prawidłowo, gdy włączone są funkcje okapu.	Temperatura otoczenia wokół okapu jest zbyt wysoka. Niewystarczająca cyrkulacja powietrza wewnątrz i wokół okapu.	Wyłączyć płytę grzejną i odłączyć ją od głównego źródła zasilania. Odczekać co najmniej 10 sekund, a następnie podłączyć ponownie. Inne sugestie: Należy spróbować obniżyć temperaturę otoczenia. Wyjąć filtr i usunąć resztki wilgoci z wnętrza okapu. Patrz punkt „Konserwacja i czyszczenie”. Pozostać system okapu do wyschnięcia na jeden dzień, a następnie ponownie włączyć okap.
Okap nie wchłania całej pary powstającej podczas gotowania.	Pokryvky naczyń nie są prawidłowo umieszczone.	Jeśli naczynie nie ma wentylowanych pokrywek, należy przechylić pokrywkę w taki sposób, aby para była kierowana w stronę okapu. Informacje na temat specjalnych pokrywek z odpowietrznikiem parowym zalecanych do stosowania ze zintegrowanym okapem znajdują się w części „Wskazówki i porady”.
	Filtr okapu jest przesycony.	Zregenerować filtr okapu i wyzerować to powiadomienie. Patrz „Konserwacja i czyszczenie”.
Na wyświetlaczu pojawi się  i cyfra.	Wystąpił błąd płyty grzejnej. Więcej informacji można znaleźć w aplikacji.	Wyłączyć płytę grzejną i włączyć ponownie po 30 sekundach. Jeśli ponownie wyświetli się  , należy odłączyć płytę grzejną od zasilania. Po upływie 30 sekund ponownie podłączyć płytę. Jeśli problem będzie występował nadal, należy skontaktować się z autoryzowanym centrum serwisowym.
Miga  .	Utracono połączenie bezprzewodowe.	Przywrócić połączenie bezprzewodowe. Sprawdzić sieć domową. Jeśli problem będzie się powtarzał, należy spróbować ponownie połączyć się z siecią. Patrz „Przed pierwszym użyciem” > „Zmiana sieci”.

## 10.2 Jeśli nie można znaleźć rozwiązania...

Jeżeli rozwiązanie problemu we własnym zakresie nie jest możliwe, należy skontaktować się ze sprzedawcą lub z autoryzowanym punktem serwisowym. Podać dane z tabliczki znamionowej. Upewnić się,

że płyta grzejna była prawidłowo użytkowana. Jeśli nie, naprawę wykona odpłatnie pracownik serwisu lub sprzedawca – również w okresie gwarancyjnym. Informacje na temat okresu gwarancyjnego i autoryzowanych punktów serwisowych znajdują się w broszurze gwarancyjnej.

## 11. DANE TECHNICZNE

### 11.1 Tabliczka znamionowa

Model KCC85450  
Typ 66 D4A 05 CA  
Indukcja 7.35 kW  
Nr seryjny.....  
ELECTROLUX

Numer produktu (PNC) 949 599 199 01  
220 - 240 V / 400 V 2N, 50 Hz  
Wyprodukowano w: Niemcy  
7.35 kW



### 11.2 Parametry pól grzejnych

Pole grzejne	Moc znamionowa (maksymalna moc grzania) [W]	PowerBoost [W]	Maksymalny czas funkcji PowerBoost [min]	Średnica naczynia [mm]
Uniwersalna indukcyjna powierzchnia grzejna	2300	3200	10	minimum 105

Moc pól grzejnych może różnić się od wartości podanych w tabeli. Zmienia się ona w zależności od materiałów i wymiarów naczyń.

W celu uzyskania optymalnych efektów gotowania należy stosować naczynia o średnicy nie większej niż podano w tabeli.

### 11.3 Główne informacje o łączności

Częstotliwość / protokół	Wi-Fi	2.4 GHz / 802.11 bgn
	Wi-Fi	5 GHz / 802.11 an (tylko do użytku wewnątrz pomieszczeń)
	Bluetooth Low Energy 5.0	2.4 GHz / DSSS
Maks. moc	Wi-Fi	2.4 GHz: <20 dBm
	Wi-Fi	5 GHz: <23 dBm
	Bluetooth Low Energy 5.0	<20 dBm
Szyfrowanie	WPA, WPA2	

Wytyczne na temat artykułu 10 (10) RED (Dyrektywa 2014/53/EU) z 5 listopada 2020 r. Lista krajów: Belgia, Bułgaria, Czechy, Dania, Niemcy, Estonia, Irlandia, Grecja, Hiszpania, Francja,

Chorwacja, Włochy, Cypr, Łotwa, Litwa, Luksemburg, Węgry, Malta, Holandia, Irlandia Północna, Austria, Polska, Portugalia, Rumunia, Słowenia, Słowacja, Finlandia, Szwecja, Norwegia, Islandia, Liechtenstein, Szwajcaria, Turcja.

## 12. EFEKTYWNOŚĆ ENERGETYCZNA

### 12.1 Informacje o produkcji dla płyty grzejnej

Dane identyfikacyjne modelu		KCC85450
Typ płyty grzejnej		Płyta grzejna do zabudowy
Liczba powierzchni grzejnych		2
Technologia grzania		Płyta indukcyjna
Długość (Dł.) i szerokość (Szer.) powierzchni grzejnej	Lewa	Dł. 45.8 cm Szer. 21.4 cm
Długość (Dł.) i szerokość (Szer.) powierzchni grzejnej	Prawa	Dł. 45.8 cm Szer. 21.4 cm
Zużycie energii powierzchni grzejnej (EC electric cooking)	Lewa	191.1 Wh/kg
Zużycie energii powierzchni grzejnej (EC electric cooking)	Prawa	191.1 Wh/kg
Zużycie energii przez płytę grzejną (EC electric hob)		191.1 Wh/kg

IEC / EN 60350-2 – elektryczny sprzęt do gotowania do użytku domowego – część 2: Płyty grzejne – metody pomiaru wydajności.

### 12.2 Płyta grzejna - Oszczędzanie energii

Postępując zgodnie z poniższymi wskazówkami, można zaoszczędzić energię podczas codziennego gotowania.

- Podczas podgrzewania wody używać tylko niezbędnej jej ilości.
- Jeśli to możliwe, zawsze zakładać pokrywki na naczynia.
- Naczynia stawiać na środku pola grzejnego.
- Wykorzystać ciepło resztkowe, aby utrzymać ciepło potrawy lub ją stopić.

### 12.3 Informacje o produkcie i karta informacyjna okapu

Karta informacyjna produktu zgodnie z (EU) Nr. 65/2014		
Nazwa lub znak towarowy dostawcy	ELECTROLUX	
Identyfikator modelu	KCC85450	
Roczne zużycie energii - AEEhood	28.8	kWh/a
Klasa efektywności energetycznej	A +	
Wydajność przepływu dynamicznego - FDEhood	32.4	
Klasa wydajności przepływu dynamicznego	A	
Sprawność oświetlenia - LEhood	-	lux/W

Klasa sprawności oświetlenia	-	
Efektywność pochłaniania zanieczyszczeń - GFEhood	85.1	%
Klasy efektywności pochłaniania zanieczyszczeń	B	
Przepływ powietrza przy mocy minimalnej przy użytkowaniu normalnym	270.0	m <sup>3</sup> /h
Przepływ powietrza przy mocy maksymalnej przy użytkowaniu normalnym	500.0	m <sup>3</sup> /h
Przepływ powietrza przy użytkowaniu intensywnym	630.0	m <sup>3</sup> /h
Poziom mocy akustycznej A przy minimalnej prędkości	49	dB(A) re 1 pW
Poziom mocy akustycznej A przy maksymalnej prędkości	64	dB(A) re 1 pW
Poziom mocy akustycznej A przy intensywnej prędkości	70	dB(A) re 1 pW
Pobór mocy mierzony w trybie wyłączenia - Po	0.49	W
Pobór mocy mierzony w trybie czuwania - Ps	-	W
<b>Informacje dodatkowe zgodnie z (EU) Nr. 66/2014</b>		
Współczynnik upływu czasu - f	0.8	
Wskaźnik efektywności energetycznej - EEIhood	41.4	
Natężenie przepływu powietrza mierzone w optymalnym punkcie pracy - QBEP	259.2	m <sup>3</sup> /h
Ciśnienie powietrza mierzone w optymalnym punkcie pracy - PBEP	444	Pa
Maksymalne natężenie przepływu powietrza - Qmax	630.0	m <sup>3</sup> /h
Pobór mocy mierzony w optymalnym punkcie pracy - WBEP	98.8	W
Moc nominalna systemu oświetlenia - WL	-	W
Średnie natężenie oświetlenia zapewnianego przez system oświetlenia na powierzchni płyty grzejnej - Emiddle	-	lux

Urządzenie testowane zgodnie z: EN 61591, EN 60704-1, EN 60704-2-13, EN 50564.

Dane w powyższej tabeli dotyczą urządzeń w trybie wyciągu. Urządzenia w trybie recyrkulacji można przestawić na tryb wyciągu, postępując zgodnie z instrukcją instalacji w broszurze instalacji oraz używając dedykowanego filtra dostępnego w naszych oficjalnych sklepach. Aby uzyskać więcej informacji, zapraszamy na naszą witrynę internetową.

## 12.4 Okap - Oszczędność energii

Postępując zgodnie z poniższymi wskazówkami, można zaoszczędzić energię podczas codziennego gotowania.

- Po rozpoczęciu gotowania należy ustawić niską prędkość wentylatora okapu. Po zakończeniu gotowania należy pozostawić włączony okap na kilka minut.
- Prędkość wentylatora należy zwiększać tylko w celu usunięcia dużych ilości pary lub dymu. Zaleca się korzystanie z funkcji Boost tylko w skrajnych sytuacjach.
- Aby zachować wydajność filtra okapu, należy go regularnie czyścić i wymienić w razie potrzeby.
- Aby uzyskać maksymalną wydajność i minimalny hałas, należy zastosować rurę odprowadzającą o maksymalnej możliwej średnicy.

## 13. OCHRONA ŚRODOWISKA

Materiały oznaczone symbolem  należy poddać utylizacji. Opakowanie urządzenia włożyć do odpowiedniego pojemnika w celu przeprowadzenia recyklingu. Należy zadbać o ponowne przetwarzanie odpadów urządzeń elektrycznych i elektronicznych, aby chronić środowisko naturalne oraz ludzkie zdrowie.

Nie wolno wyrzucać urządzeń oznaczonych symbolem  razem z odpadami domowymi. Należy zwrócić produkt do miejscowego punktu ponownego przetwarzania lub skontaktować się z odpowiednimi władzami miejskimi.

**electrolux.com**

867378703-B-092023



**CE**